

FAGOR

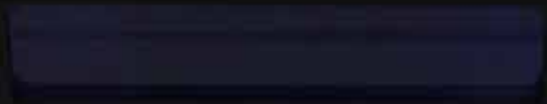

MENU







STAR





Lavado  
de vajilla



|   | LAVAVASOS             |         |         | APERTURA FRONTAL |         |         | CAPOTA   |         |         |
|---|-----------------------|---------|---------|------------------|---------|---------|----------|---------|---------|
|   | CONCEPT+              | CONCEPT | ADVANCE | CONCEPT+         | CONCEPT | ADVANCE | CONCEPT+ | CONCEPT |         |
| Tamaño Cesta  | 400x400               | 400x400 | 350x350 | 500x500          | 500x500 | 500x500 | 500x500  | 500x500 |         |
| PANEL DE CONTROL  | OTROS                 |         |         |                  |         |         |          |         |         |
|  |                       |         |         | AD-505           |         |         |          |         | AD-125  |
|  | Con bomba de aclarado | COP-404 |         |                  | COP-504 |         |          |         | COP-144 |
|  | Sin bomba de aclarado | CO-402  |         |                  |         | CO-502  |          |         | CO-142  |
|  | Multi-power           |         |         |                  | CO-501  |         |          |         | CO-110  |
|  | Mono fase             | CO-400  | CO-350  |                  |         |         | CO-500   |         |         |

# Una estructura, tres gamas

La Generación E-VO es un sueño hecho realidad, algo más que un paso hacia adelante: es una generación diferente e innovadora... Revolucionaria.

Porque se ha construido en base a una única idea: crear un solo cuerpo base que contenga beneficios comunes para sus tres gamas diferentes: E-VO ADVANCE, E-VO CONCEPT PLUS y E-VO CONCEPT.

**Las 3 gamas advance, concept plus y concept, cuentan con características estructurales comunes:**



## Lavavasos

- Lavavasos de apertura frontal - Generación E-VO.
- Construcción en acero inoxidable.
- Puerta con doble pared.
- Doble sistema de lavado y aclarado giratorios, superior e inferior, en acero inoxidable.
- Cuba redondeada para facilitar la limpieza y el desagüe
- Resistencias blindadas de acero inoxidable en la cuba de lavado y calderín de aclarado
- Control termostático de las temperaturas (lavado 60°C / aclarado 85°C).
- Termostato de seguridad
- Dosificador de abrillantador incorporado
- Antirretorno de agua.
- Bomba de lavado de 260 W
- Consumo de agua por ciclo de 2,2 litros.
- Micro magnético de seguridad en la apertura de la puerta
- Protección antihumedad IPX4.

CONCEPT PLUS  
CONCEPT



## Apertura frontal

- Lavavajillas de apertura frontal - Generación E-VO.
- Construcción en acero inoxidable.
- Cuerpo íntegro con doble pared.
- Puerta compensada con bisagras de acero inoxidable y doble muelle.
- Mueble que permite la colocación de la máquina bajo encimeras de trabajo de 850 mm de altura.
- Doble sistema de lavado y aclarado giratorios, superior e inferior, en acero inoxidable.
- Cuba redondeada para facilitar la limpieza y el desagüe.
- Resistencias blindadas de acero inoxidable en la cuba de lavado y calderín de aclarado.
- Altura útil interna de 380 mm. Admite bandejas GN-1/1.
- Control termostático de las temperaturas (lavado 60°C / aclarado 85°C)
- Bomba de lavado de 600 W, con arranque SOFT-START.
- Resistencias blindadas de acero inoxidable en la cuba de lavado y calderín de aclarado
- Consumo de agua por ciclo de 2,4 litros.
- Dosificador de abrillantador incorporado
- Micro magnético de seguridad en la apertura de la puerta.
- Termostato de seguridad.
- Modelo para cestas de 500 x 500 mm.

ADVANCE  
CONCEPT PLUS  
CONCEPT



## Capota

- Lavavajillas de capota - Generación E-VO
- Construcción en acero inoxidable.
- Capota compensada con sistema de asa y muelle.
- Doble sistema de lavado y aclarado giratorios, superior e inferior, en acero inoxidable.
- Apertura de capota de 440 mm (Admite bandejas GN 1/1).
- Bomba de lavado de 750 W que proporciona un gran caudal de agua.
- Cuba redondeada para facilitar la limpieza y el desagüe.
- Resistencias blindadas de acero inoxidable en la cuba de lavado y calderín de aclarado.
- Multivoltaje: Permite conectar la máquina a una red con tensión monofásica o trifásica (230 1N~/230 3~/400V 3N~).
- Bandejas - filtro de acero inox. AISI-304 en la cuba de lavado.
- Control termostático de las temperaturas (lavado, 60 °C, y aclarado, 85 °C).
- Opción de aclarado con sistema termostop que garantiza temperaturas de 80-85° C.
- Micro magnético de seguridad en la apertura de la capota.
- Termostato de seguridad.
- Consumo de agua por ciclo de 2,4 litros.
- Modelo para cestas de 500 x 500 mm.

ADVANCE  
CONCEPT PLUS  
CONCEPT



La solución pequeña  
y versátil para obtener  
resultados brillantes.



¡Descubre!



Acceso a la web



Folleto comercial

# Lavavasos

|                 |     |
|-----------------|-----|
| Concept + ..... | 207 |
| Concept.....    | 208 |
| Accesorios..... | 212 |

**Conexión de agua:**  
Se aconseja alimentar las máquinas con agua caliente sanitaria, con temperatura a la entrada entre 50 y 60 °C.

La presión dinámica de agua recomendada para un correcto funcionamiento de las máquinas es:  
Mínima: 2 bar = 2 kg/cm<sup>2</sup>  
Máxima: 4 bar = 4 kg/cm<sup>2</sup>

**Dureza del agua:**  
Todos los lavavajillas deberán conectarse a una toma de agua descalcificada cuando el valor de la dureza del agua local sobrepase los 10 HF / 6 HD.

Los problemas de funcionamiento derivados de una instalación defectuosa que no cumpla las premisas indicadas no serán tenidos en cuenta como dentro de garantía.

# Lavavasos | Concept +



## Características generales

- Modelo con control electrónico y visualización de temperaturas, funciones y errores.
- Control con sistema de ayuda para el servicio técnico.
- Sistema termostop con bomba de aclarado que garantiza un perfecto resultado higiénico con un aclarado completo a 80-85 °C (EFFIRINSE) de acuerdo con las especificaciones de seguridad e higiene de la norma DIN10512.
- Sistema Air Break de antirretorno de agua de tipo AA según EN 1717/WRAS.
- Modelo para cestas de 400 x 400 mm.
- Ciclos de lavado de 90s - 120s - 180s y producción máxima de 40 cestas/hora.
- Altura útil interna de 270 mm.
- Tanque de 15 litros de volumen, con resistencia de calentamiento de 2 kW.
- Calderín de 4 litros de volumen, con resistencia de calentamiento de 2,8 kW.

|  | MODELO         | "CÓDIGO 50 HZ." | "CÓDIGO 60 HZ." | €        |   |
|--|----------------|-----------------|-----------------|----------|---|
| <b>CARACTERÍSTICAS</b>                     |                |                 |                 |          |   |
| <b>Modelo básico</b>                       | <b>COP-404</b> | <b>19073733</b> | <b>19081232</b> | -        |   |
| Bomba de aclarado                          | A              | A               |                 |          |   |
| Tensión                                    |                | 230 V / 1N      |                 |          |   |
| Potencia                                   | (kW)           | 3,06            |                 |          |   |
| Dimensiones                                | (mm)           | 470x520x720     |                 |          |   |
| <b>Versiones</b>                           |                |                 |                 |          |   |
| Con bomba de desagüe                       | B              | COP-404 B       | 19075262        | 19081233 | - |
| Con dosificador de detergente peristáltico | DD             | COP-404 DD      | 19075263        | 19081234 | - |
| Con bomba y dosificador de detergente      | B - DD         | COP-404 B DD    | 19075264        | 19081235 | - |

\* Consultar otras posibles versiones a fábrica.

| ACCESORIOS             |              |
|------------------------|--------------|
| Peanas                 | Ver pag. 212 |
| Kits de transformación | Ver pag. 212 |
| Descalcificadores      | Ver pag. 268 |
| Osmosis                | Ver pag. 268 |
| Cestas                 | Ver pag. 269 |

Accesorios en dotación: 2 cestos base 400x 400 mm, 1 suplemento para platos y un cestillo para cubiertos.

# Lavavasos | Concept



## Características generales

- Modelo con control electrónico y visualización de temperaturas, funciones y errores.
- Control con sistema de ayuda para el servicio técnico.
- Modelo para cestas de 400 x 400 mm.
- Ciclos de lavado de 90s - 120s - 180s y producción máxima de 40 cestas/hora.
- Altura útil interna de 270 mm.
- Tanque de 15 litros de volumen, con resistencia de calentamiento de 2 kW.
- Calderín de 4 litros de volumen, con resistencia de calentamiento de 2,8 kW.
- Opción de aclarado con sistema termostop que garantiza temperaturas de 80-85° C. Ajuste desactivado de fábrica.

|   | MODELO             | "CÓDIGO50 HZ."      | "CÓDIGO60 HZ."  | €        |   |
|---|--------------------|---------------------|-----------------|----------|---|
| <b>CARACTERÍSTICAS</b>  |                    |                     |                 |          |   |
|  <b>Modelo básico</b> | <b>CO-402 COLD</b> | <b>19073542</b>     | <b>19081225</b> | -        |   |
| Pulsador manual para un aclarado en frío final  | COLD               | COLD                |                 |          |   |
| Tensión   |                    | 230 V / 1N          |                 |          |   |
| Potencia  | (kW)               | 3,06                |                 |          |   |
| Dimensiones   | (mm)               | 470x520x720         |                 |          |   |
| <b>Versiones</b>  |                    |                     |                 |          |   |
| Con bomba de desagüe  | B                  | CO-402 COLD B       | 19075256        | 19081226 | - |
| Con dosificador de detergente peristáltico  | DD                 | CO-402 COLD DD      | 19075257        | 19081227 | - |
| Con bomba y dosificador de detergente   | B - DD             | CO-402 COLD B DD    | 19075254        | 19081228 | - |
| Sistema y depósito de descalcificación con programa de regeneración y dosificador de detergente         | SOFT - DD          | CO-402 COLD SOFT DD | 19073547        | 19081229 | - |
| Con clavija inglesa   | B DD CI            | CO-402 COLD B DD CI | 19075260        | 19081231 | - |

\* Consultar otras posibles versiones a fábrica.

| ACCESORIOS             |              |
|------------------------|--------------|
| Peanas                 | Ver pag. 212 |
| Kits de transformación | Ver pag. 212 |
| Descalcificadores      | Ver pag. 268 |
| Cestas                 | Ver pag. 269 |

Accesorios en dotación: 2 cestos base 400x 400 mm, 1 suplemento para platos y un cestillo para cubiertos.







# Lavavasos | Concept



## Características generales

- Modelo con control mediante botones altamente resistentes.
- Modelo para cestas de 400 x 400 mm.
- Ciclo fijo de lavado de 120s y producción máxima de 30 cestas/hora.
- Altura útil interna de 270 mm.
- Tanque de 15 litros de volumen, con resistencia de calentamiento de 2 kW.
- Calderín de 4 litros de volumen, con resistencia de calentamiento de 2,8 kW.

|   |  | MODELO             | "CÓDIGO 50 HZ."  | "CÓDIGO 60 HZ." | €        |   |
|---|--|--------------------|------------------|-----------------|----------|---|
| <b>CARACTERÍSTICAS</b>  |  |                    |                  |                 |          |   |
|  | <b>Modelo básico</b>                           | <b>CO-400</b>      | <b>19073541</b>  | <b>19081255</b> | -        |   |
|   | Tensión  | 230 V / 1N         |                  |                 |          |   |
|   | Potencia (kW)                                  | 3,06               |                  |                 |          |   |
|   | Dimensiones (mm)                               | 470x520x720        |                  |                 |          |   |
| <b>VERSIONES</b>  |  |                    |                  |                 |          |   |
|   | Con bomba de desagüe                           | B                  | CO-400 B         | 19081172        | 19081209 | - |
|   | Con dosificador de detergente peristáltico     | DD                 | CO-400 DD        | 19081173        | 19081220 | - |
|   | Con clavija inglesa                            | CI                 | CO-400 CI        | 19075250        | 19081236 | - |
|   | <b>Modelo cold</b>                             | <b>CO-400 COLD</b> | <b>19073546</b>  | <b>19081221</b> | -        |   |
|  | Pulsador manual para un aclarado en frío final | COLD               | COLD             |                 |          |   |
| <b>VERSIONES</b>  |  |                    |                  |                 |          |   |
|  | Con bomba de desagüe                           | B                  | CO-400 COLD B    | 19075251        | 19081222 | - |
|  | Con dosificador de detergente peristáltico     | DD                 | CO-400 COLD DD   | 19075252        | 19081223 | - |
|  | Con bomba y dosificador de detergente          | B - DD             | CO-400 COLD B DD | 19075253        | 19081224 | - |

\* Consultar otras posibles versiones a fábrica.

| ACCESORIOS             |              |
|------------------------|--------------|
| Peanas                 | Ver pag. 212 |
| Kits de transformación | Ver pag. 212 |
| Descalcificadores      | Ver pag. 268 |
| Cestas                 | Ver pag. 269 |

Accesorios en dotación: 2 cestos base 400x400 mm, 1 suplemento para platos y un cestillo para cubiertos.

# Lavavasos | Concept



## Características generales

- Modelo con control mediante botones altamente resistentes.
- Modelo para cestas de 350 x 350 mm.
- Ciclo fijo de lavado de 120s y producción máxima de 30 cestas/hora.
- Altura útil interna de 220 mm.
- Tanque de 11 litros de volumen, con resistencia de calentamiento de 2 kW.
- Calderín de 4 litros de volumen, con resistencia de calentamiento de 2,4 kW.

|   |  | MODELO             | "CÓDIGO 50 HZ."  | "CÓDIGO 60 HZ." | €        |   |
|---|--|--------------------|------------------|-----------------|----------|---|
| <b>CARACTERÍSTICAS</b>  |  |                    |                  |                 |          |   |
|  | <b>Modelo básico</b>                           | <b>CO-350</b>      | <b>19073540</b>  | <b>19081136</b> | -        |   |
|   | Tensión  | 230 V / 1N         |                  |                 |          |   |
|   | Potencia (kW)                                  | 2,66               |                  |                 |          |   |
|   | Dimensiones (mm)                               | 430x480x660        |                  |                 |          |   |
|   | Versiones                                      |                    |                  |                 |          |   |
|   | Con bomba de desagüe                           | B                  | CO-350 B         | 19075244        | 19081183 | - |
|   | Con dosificador de detergente peristáltico     | DD                 | CO-350 DD        | 19075245        | 19081184 | - |
|   | Con bomba y dosificador de detergente          | B - DD             | CO-350 B DD      | 19075246        | 19081185 | - |
|   | <b>Características</b>                         |                    |                  |                 |          |   |
|   | <b>Modelo cold</b>                             | <b>CO-350 COLD</b> | <b>19073545</b>  | <b>19081186</b> | -        |   |
|   | Pulsador manual para un aclarado en frío final | COLD               | COLD             |                 |          |   |
|   | Versiones                                      |                    |                  |                 |          |   |
|   | Con bomba de desagüe                           | B                  | CO-350 COLD B    | 19075247        | 19081187 | - |
|   | Con dosificador de detergente peristáltico     | DD                 | CO-350 COLD DD   | 19075248        | 19081188 | - |
|   | Con bomba y dosificador de detergente          | B - DD             | CO-350 COLD B DD | 19075249        | 19081189 | - |

\* Consultar otras posibles versiones a fábrica.

| ACCESORIOS             |              |
|------------------------|--------------|
| Peanas                 | Ver pag. 212 |
| Kits de transformación | Ver pag. 212 |
| Descalcificadores      | Ver pag. 268 |
| Cestas                 | Ver pag. 269 |

Accesorios en dotación: 2 cestos base 350x 350 mm, 1 suplemento para platos y un cestillo para cubiertos.

|  |            | CONCEPT +      |               | CONCEPT       |               |
|--|------------|----------------|---------------|---------------|---------------|
| <b>DATOS TÉCNICOS</b>                    |            | <b>COP-404</b> | <b>CO-402</b> | <b>CO-400</b> | <b>CO-350</b> |
| <b>CICLOS DE LAVADO</b>                  |            |                |               |               |               |
| Tiempo Ciclos                            | [s]        | 90/120/180     | 90/120/180    | 120           | 120           |
| <b>CAPACIDAD TEORICA*1</b>               |            |                |               |               |               |
| Cestas                                   | [cestas/h] | 40             | 40            | 30            | 30            |
| Vasos                                    | [vasos/h]  | 1000           | 1000          | 750           | 480           |
| <b>CONSUMO DE AGUA</b>                   |            |                |               |               |               |
| Capacidad del tanque                     | [l]        | 15             | 15            | 15            | 11            |
| Capacidad del calderín                   |            | 4              | 4             | 4             | 4             |
| Consumo de agua de aclarado por ciclo *2 | [l]        | 2.2            | 2.2           | 2.2           | 2.2           |
| <b>TEMPERATURAS</b>                      |            |                |               |               |               |
| Temperatura del tanque                   | [°C]       | 60             | 60            | 60            | 60            |
| Temperatura del agua de aclarado         | [°C]       | 85             | 85            | 85            | 85            |
| <b>DIMENSIONES</b>                       |            |                |               |               |               |
| Ancho                                    | [mm]       | 470            | 470           | 470           | 430           |
| Profundidad                              | [mm]       | 525            | 525           | 525           | 480           |
| Con la puerta abierta                    | [mm]       | 846            | 846           | 846           | 660           |
| Altura *3                                | [mm]       | 720            | 720           | 720           | 660           |
| Altura útil                              | [mm]       | 270            | 270           | 270           | 220           |
| Tamaño de cesta                          | [mm]       | 400X400        | 400X400       | 400X400       | 350X350       |
| <b>ESPECIFICACIONES ELÉCTRICAS</b>       |            |                |               |               |               |
| Potencia total conectada(Alt)            | [kW]       | 3.06           | 3.06          | 3.06          | 2.66          |
| Fuse protection                          | [A]        | 16             | 16            | 16            | 16            |
| Bomba de lavado (P1)                     | [kW]       | 0.26           | 0.26          | 0.26          | 0.26          |
| Potencia del tanque                      | [kW]       | 2              | 2             | 2             | 2             |
| Bomba de aclarado                        | [kW]       | 0.13           | -             | -             | -             |
| Potencia del calderín                    | [kW]       | 2.8            | 2.8           | 2.8           | 2.4           |
| Conexión (por defecto de fábrica)        |            | 230V/50Hz/1N~  | 230V/50Hz/1N~ | 230V/50Hz/1N~ | 230V/50Hz/1N~ |
| 5,41 mm                                  |            |                |               |               |               |
| Temperatura Min. entrada agua            | [°C]       | 15             | 15            | 15            | 15            |
| Temperatura Max. entrada agua            | [°C]       | 60             | 60            | 60            | 60            |
| Presión de red requerida                 | [bar/kPA]  | 2-4/200-400    | 2-4/200-400   | 2-4/200-400   | 2-4/200-400   |
| Altura Max. desagüe (solo modelos B)     | [mm]       | 500(B)         | 500(B)        | 500(B)        | 500(B)        |
| Nivel de ruido (dBA)                     | [dBA]      | <70            | <70           | <70           | <70           |
| Protección antihumedad                   |            | IPX4           | IPX4          | IPX4          | IPX4          |
| Peso, neto/bruto                         | [kg]       | 35/42          | 35/42         | 35/42         | 30/37         |
| Ramas Lavado                             |            | sst            | sst           | sst           | Plast         |
| <b>DOTACIÓN</b>                          |            |                |               |               |               |
| Cestillo vasos                           | [un]       | 2              | 2             | 2             | 2             |
| Cestillo cubiertos                       | [un]       | 1              | 1             | 1             | 1             |
| Suplemento para platillos                | [un]       | 1              | 1             | 1             | 1             |

# Accesorios para lavavasos





## Características generales





- Construcción en acero inoxidable.

- Puede usarse para almacenar los recipientes del detergente y líquido abrillantador.

- Permite instalar el lavavasos sin necesidad de bomba de desagüe, de forma que el agua de la cuba desagüe libremente por gravedad.

| MODELO   | CÓDIGO   | VÁLIDO PARA MODELOS | CARACTERÍSTICAS                 | DIMENSIONES (mm) | € |
|--|----------|---------------------|---------------------------------|------------------|---|
|  EVPL-47 | 19031298 | CO-402 / CO-400     | Capacidad para 2 cestas 400x400 | 470x450x400      | - |
|  EVPL-43 | 19031299 | CO-350              | Capacidad para 2 cestas 350x350 | 430x405x400      | - |

## Kits de transformación para lavavajillas E-VO

| MODELO   | CÓDIGO   | VÁLIDO PARA  | DESCRIPCIÓN                            | POTENCIA (kW) | € |
|--|----------|--|--|---------------|---|
|  DD    | 19059327 | Lavavajillas de capota Lav. Apertura frontal Lavavasos | Dosificador de detergente peristáltico | -             | - |
|  B-AF  | 19013376 | Lav. Apertura frontal Lavavasos                        | Kit bomba de desagüe - 50/60 hz.       | 35            | - |



Fiabilidad y  
comodidad con una  
elevada rentabilidad.



¡Descubre!



Acceso a la web



Folleto comercial

# Lavavajillas de apertura frontal

|                 |     |
|-----------------|-----|
| Advance .....   | 215 |
| Concept + ..... | 216 |
| Concept.....    | 217 |
| Accesorios..... | 222 |

**Conexión de agua:**

Se aconseja alimentar las máquinas con agua caliente sanitaria, con temperatura a la entrada entre 50 y 60 °C.

La presión dinámica de agua recomendada para un correcto funcionamiento de las máquinas es:

Mínima: 2 bar = 2 kg/cm<sup>2</sup>

Máxima: 4 bar = 4 kg/cm<sup>2</sup>

**Dureza del agua:**

Todos los lavavajillas deberán conectarse a una toma de agua descalcificada cuando el valor de la dureza del agua local sobrepase los 10 HF / 6 HD.

Los problemas de funcionamiento derivados de una instalación defectuosa que no cumpla las premisas indicadas no serán tenidos en cuenta como dentro de garantía.



# Apertura frontal | Advance



AD-505

## Características generales

- Modelo con control electrónico y digital.
- Display digital con información de programas, tiempos y temperaturas.
- Programador electrónico con sistema de ayuda para el servicio técnico.
- Sistema termostop con bomba de aclarado que garantiza un perfecto resultado higiénico con un aclarado completo a 80-85 °C (EFFIRINSE) de acuerdo con las especificaciones de seguridad e higiene de la norma DIN10512.
- Ciclos de lavado de 60s, 90s, 120s y 'Glass'.
- Producción teórica máxima de 60 cestas/hora.
- Tanque de 14 litros de volumen, con resistencia de calentamiento de 1 kW.
- Instalación monofásica Multipower, con calentamiento en el calderín seleccionable en el momento de la instalación, de 1,9 / 2,8 / 3,73 / 5,6 kW.
- Multivoltaje: Permite conectar la máquina a una red con tensión monofásica o trifásica (230 1N~/230 3~/400V 3N~).
- Calentamiento simultáneo del tanque y calderín.
- Calderín con resistencia de calentamiento de 5,6kW.
- Consumo de agua por ciclo de 2,4 litros.
- Bandeja filtro de acero inoxidable en la cuba.
- Protección antihumedad IPX5.

|   |   | MODELO        | "CÓDIGO 50 HZ." | "CÓDIGO 60 HZ." | €        |
|---|---|---------------|-----------------|-----------------|----------|
| <b>CARACTERÍSTICAS</b>  |   |               |                 |                 |          |
|  | <b>Modelo básico</b>  | <b>AD-505</b> | <b>19073539</b> | <b>19076140</b> | <b>-</b> |
|   | Con bomba de aclarado   | A             | A               |                 |          |
|   | Con bomba de desagüe  | B             | B               |                 |          |
|   | Con dosificador de detergente peristáltico                          | DD            | DD              |                 |          |
|   | Tensión   |               | MULTIVOLTAGE    |                 |          |
|   | Potencia  | (KW)          | MULTIPOWER      |                 |          |
|   | Dimensiones   | (mm)          | 600x600x830     |                 |          |
| <b>Versiones</b>  |   |               |                 |                 |          |
|  | Sistema y depósito de descalcificación con programa de regeneración | SOFT          | AD-505 SOFT     | 19076139        | 19076141 |

| ACCESORIOS             |              |
|------------------------|--------------|
| Peanas                 | ver pag. 222 |
| Kits de transformación | ver pag. 222 |
| Descalcificadores      | ver pag. 268 |
| Osmosis                | ver pag. 268 |
| Cestas                 | ver pag. 269 |



Accesorios en dotación: 1 cesto base CT-10, 1 cesto para platos CP- 16/18 y dos cubiletes para cubiertos.

# Apertura Frontal | Concept +



## Características generales

- Modelo con control electrónico y visualización de temperaturas, funciones y errores.
- Control con sistema de ayuda para el servicio técnico.
- Sistema termostop con bomba de aclarado que garantiza un perfecto resultado higiénico con un aclarado completo a 80-85 °C (EFFIRINSE) de acuerdo con las especificaciones de seguridad e higiene de la norma DIN10512.
- Sistema Air Break de antirretorno de agua de tipo AA según EN 1717/WRAS.
- Ciclos de lavado de 90s, 120s y 180s.
- Producción teórica máxima de 40 cestas/hora.
- Tanque de 20 litros de volumen, con resistencia de calentamiento de 2,8 kW.
- Calderín con resistencia de calentamiento de 5,6kW.
- Instalación monofásica Multipower, con calentamiento en el calderín seleccionable en el momento de la instalación, de 2,8 / 3,7 kW.
- Multivoltaje: Permite conectar la máquina a una red con tensión monofásica o trifásica (230 1N~/230 3~/400V 3N~).
- Doble sistema de bandejas filtro en la cuba.
- Protección antihumedad IPX4.

|  |  | MODELO         | *CÓDIGO 50 HZ.* | *CÓDIGO 60 HZ.* | €        |   |
|--|--|----------------|-----------------|-----------------|----------|---|
| <b>CARACTERÍSTICAS</b>   |  |                |                 |                 |          |   |
|  | <b>Modelo básico</b>                       | <b>COP-504</b> | <b>19073538</b> | <b>19076137</b> | -        |   |
|  | Con bomba de aclarado                      | A              | A               |                 |          |   |
|  | Tensión                                    | MULTIVOLTAGE   |                 |                 |          |   |
|  | Potencia                                   | (kW)           | MULTIPOWER      |                 |          |   |
|  | Dimensiones                                | (mm)           | 600x600x830     |                 |          |   |
| <b>VERSIONES</b>   |  |                |                 |                 |          |   |
|  | Con bomba de desagüe                       | B              | COP-504 B       | 19076134        | 19076138 | - |
|  | Con dosificador de detergente peristáltico | DD             | COP-504 DD      | 19076135        | 19081178 | - |
|  | Con bomba y dosificador de detergente      | B DD           | COP-504 B DD    | 19076136        | 19081179 | - |
|  | Clavija inglesa                            | CI             | COP-504 CI      | 19083240        | 19083241 | - |
|  | Con bomba, dosificador y clavija inglesa   | B DD CI        | COP-504 B DD CI | 19076805        | 19083242 | - |

\* Consultar otras posibles versiones a fábrica.

| ACCESORIOS             |              |
|------------------------|--------------|
| Peanas                 | ver pag. 222 |
| Kits de transformación | ver pag. 222 |
| Descalcificadores      | ver pag. 268 |
| Osmosis                | ver pag. 268 |
| Cestas                 | ver pag. 269 |

Accesorios en dotación: 1 cesto base CT-10, 1 cesto para platos CP- 16/18 y dos cubiletes para cubiertos.



# Apertura Frontal | Concept



## Características generales

- Modelo con control electrónico y visualización de temperaturas, funciones y errores.
- Control con sistema de ayuda para el servicio técnico.
- Ciclos de lavado de 90s, 120s y 180s.
- Producción teórica máxima de 40 cestas/hora.
- Tanque de 20 litros de volumen, con resistencia de calentamiento de 2,8 kW.
- Instalación monofásica Multipower, con calentamiento en el calderín seleccionable en el momento de la instalación, de 2,8 / 3,7 kW.
- Multivoltaje: Permite conectar la máquina a una red con tensión monofásica o trifásica (230 1N~/230 3~/400V 3N~).
- Bandeja-filtro en la cuba de lavado.
- Protección antihumedad IPX4.
- Opción de aclarado con sistema termostop que garantiza temperaturas de 80-85° C. Ajuste desactivado de fábrica.

|  |         | MODELO         | "CÓDIGO 50 HZ." | "CÓDIGO 60 HZ." | € |
|--|---------|----------------|-----------------|-----------------|---|
| <b>CARACTERÍSTICAS</b>                                 |         |                |                 |                 |   |
| <b>Modelo básico</b>                                   |         | <b>CO-502</b>  | <b>19073537</b> | <b>19076131</b> | - |
| Tensión  |         | MULTIVOLTAGE   |                 |                 |   |
| Potencia   | (kW)    | MULTIPOWER     |                 |                 |   |
| Dimensiones  | (mm)    | 600x600x830    |                 |                 |   |
| <b>VERSIONES</b>                                       |         |                |                 |                 |   |
| Con bomba de desagüe                                   | B       | CO-502 B       | 19076115        | 19076132        | - |
| Con dosificador de detergente peristáltico             | DD      | CO-502 DD      | 19076116        | 19076133        | - |
| Con bomba y dosificador de detergente                  | B - DD  | CO-502 B DD    | 19076117        | 19083235        | - |
| Clavija inglesa  | CI      | CO-502 CI      | 19076118        | 19083236        | - |
| Con bomba, dosificador de detergente y clavija inglesa | B DD CI | CO-502 B DD CI | 19076806        | 19076119        | - |

\* Consultar otras posibles versiones a fábrica.

| ACCESORIOS             |              |
|------------------------|--------------|
| Peanas                 | ver pag. 222 |
| Kits de transformación | ver pag. 222 |
| Descalcificadores      | ver pag. 268 |
| Cestas                 | ver pag. 269 |

Accesorios en dotación: 1 cesto base CT-10, 1 cesto para platos CP- 16/18 y dos cubiletes para cubiertos.



# Apertura Frontal | Concept



CO-501

## Características generales

- Modelo con control mediante botones altamente resistentes.
- Ciclos de lavado de 90s, 120s y 180s.
- Producción teórica máxima de 40 cestas/hora.
- Tanque de 20 litros de volumen, con resistencia de calentamiento de 2,8 kW.
- Instalación monofásica Multipower, con calentamiento en el calderín seleccionable en el momento de la instalación, de 2,8 / 3,7 kW.
- Multivoltaje: Permite conectar la máquina a una red con tensión monofásica o trifásica (230 1N~/230 3~/400V 3N~).
- Bandeja-filtro en la cuba de lavado.
- Protección antihumedad IPX4.
- Opción de aclarado con sistema termostop que garantiza temperaturas de 80-85° C. Ajuste desactivado de fábrica.

|  |  | MODELO        | *CÓDIGO 50 HZ.* | *CÓDIGO 60 HZ.* | €        |   |
|--|--|---------------|-----------------|-----------------|----------|---|
| <b>CARACTERÍSTICAS</b>   |  |               |                 |                 |          |   |
|  | <b>Modelo básico</b>                       | <b>CO-501</b> | <b>19073534</b> | <b>19076111</b> | -        |   |
|  | Tensión                                    | MULTIVOLTAGE  |                 |                 |          |   |
|  | Potencia (kW)                              | MULTIPOWER    |                 |                 |          |   |
|  | Dimensiones (mm)                           | 600x600x830   |                 |                 |          |   |
| <b>VERSIONES</b>   |  |               |                 |                 |          |   |
|  | Con bomba de desagüe                       | B             | CO-501 B        | 19076106        | 19076112 | - |
|  | Con dosificador de detergente peristáltico | DD            | CO-501 DD       | 19076107        | 19076113 | - |
|  | Con bomba y dosificador de detergente      | B - DD        | CO-501 B DD     | 19076108        | 19081175 | - |
|  | Con clavija inglesa                        | CI            | CO-501 CI       | 19076109        | 19076114 | - |

\* Consultar otras posibles versiones a fábrica.

| ACCESORIOS             |              |
|------------------------|--------------|
| Peanas                 | ver pag. 222 |
| Kits de transformación | ver pag. 222 |
| Descalcificadores      | ver pag. 268 |
| Cestas                 | ver pag. 269 |



Accesorios en dotación: 1 cesto base CT-10, 1 cesto para platos CP- 16/18 y dos cubiletes para cubiertos.

# Apertura Frontal | Concept



## Características generales

- Modelo con control mediante botones altamente resistentes.
- Ciclo de lavado de 120s.
- Producción teórica máxima de 30 cestas/hora.
- Tanque de 20 litros de volumen, con resistencia de calentamiento de 2,8 kW.
- Consumo de agua por ciclo de 2,4 litros.
- Bandeja-filtro en la cuba de lavado.
- Protección antihumedad IPX4.
- Opción de aclarado con sistema termostop que garantiza temperaturas de 80-85° C. Ajuste desactivado de fábrica.

|   |  | MODELO        | *CÓDIGO 50 HZ.* | *CÓDIGO 60 HZ.* | €        |   |
|---|--|---------------|-----------------|-----------------|----------|---|
| <b>CARACTERÍSTICAS</b>  |  |               |                 |                 |          |   |
|  | <b>Modelo básico</b>                       | <b>CO-500</b> | <b>19073532</b> | <b>19076101</b> | -        |   |
|   | Tensión                                    | 230 V / 1N    |                 |                 |          |   |
|   | Potencia (kW)                              | MULTIPOWER    |                 |                 |          |   |
|   | Dimensiones (mm)                           | 600x600x830   |                 |                 |          |   |
| <b>VERSIONES</b>  |  |               |                 |                 |          |   |
|   | Con bomba de desagüe                       | B             | CO-500 B        | 19075467        | 19076102 | - |
|  | Con dosificador de detergente peristáltico | DD            | CO-500 DD       | 19075468        | 19076103 | - |
|  | Con bomba y dosificador de detergente      | B - DD        | CO-500 B DD     | 19075469        | 19076104 | - |

\* Consultar otras posibles versiones a fábrica.

| <b>ACCESORIOS</b>      |              |
|------------------------|--------------|
| Peanas                 | ver pag. 222 |
| Kits de transformación | ver pag. 222 |
| Descalcificadores      | ver pag. 268 |
| Cestas                 | ver pag. 269 |

Accesorios en dotación: 1 cesto base CT-10, 1 cesto para platos CP- 16/18 y dos cubiletes para cubiertos.

|  |            | ADVANCE          | CONCEPT +       |                 | CONCEPT         |                 |
|--|------------|------------------|-----------------|-----------------|-----------------|-----------------|
| Datos técnicos                           |            | AD-505           | COP-504         | CO-502          | CO-501          | CO-500          |
| <b>CICLOS DE LAVADO</b>                  |            |                  |                 |                 |                 |                 |
| Tiempo Ciclos                            | [s]        | 60/90/180        | 90/120/180      | 90/120/180      | 90/120/180      | 120             |
| <b>CAPACIDAD TEORICA*1</b>               |            |                  |                 |                 |                 |                 |
| Cestas                                   | [cestas/h] | 60               | 40              | 40              | 40              | 30              |
| Platos                                   | [platos/h] | 1080             | 720             | 720             | 720             | 540             |
| Vasos                                    | [vasos/h]  | 2160             | 1440            | 1440            | 1440            | 1080            |
| <b>CONSUMO DE AGUA</b>                   |            |                  |                 |                 |                 |                 |
| Capacidad del tanque                     | [l]        | 14               | 20              | 20              | 20              | 20              |
| Capacidad del calderín                   |            | 7                | 7               | 7               | 7               | 7               |
| Consumo de agua de aclarado por ciclo *2 | [l]        | 2.4              | 2.4             | 2.4             | 2.4             | 2.4             |
| <b>TEMPERATURAS</b>                      |            |                  |                 |                 |                 |                 |
| Temperatura del tanque                   | [°C]       | 60 (55-71)       | 60              | 60              | 60              | 60              |
| Temperatura del agua de aclarado         | [°C]       | 82 (65-85)/PG 65 | 85              | 85              | 85              | 85              |
| <b>DIMENSIONES</b>                       |            |                  |                 |                 |                 |                 |
| Ancho                                    | [mm]       | 600              | 600             | 600             | 600             | 600             |
| Profundidad                              | [mm]       | 602              | 602             | 602             | 602             | 602             |
| Con la puerta abierta                    | [mm]       | 1020             | 1020            | 1020            | 1020            | 1020            |
| Con ablandador                           |            | 1060             | 1060            | 1060            | 1060            | 1060            |
| Altura *3                                | [mm]       | 840              | 840             | 840             | 840             | 840             |
| Altura útil                              | [mm]       | 360              | 360             | 360             | 360             | 360             |
| Tamaño de cesta                          | [mm]       | 500X500          | 500X500         | 500X500         | 500X500         | 500X500         |
| <b>ESPECIFICACIONES ELÉCTRICAS</b>       |            |                  |                 |                 |                 |                 |
| Potencia total conectada(Alt/Sim)        | [kW]       | Ver tabla        | Ver tabla       | Ver tabla       | Ver tabla       | Ver tabla       |
| Fuse protection                          | [A]        | Ver tabla        | Ver tabla       | Ver tabla       | Ver tabla       | Ver tabla       |
| Bomba de lavado (P1)                     | [kW]       | 0.59             | 0.59            | 0.59            | 0.59            | 0.59            |
| Potencia del tanque                      | [kW]       | 1                | 2,8             | 2,8             | 2,8             | 2,8             |
| Bomba de aclarado                        | [kW]       | 0.25             | 0.25            | -               | -               | -               |
| Potencia del calderín                    | [kW]       | Ver tabla        | Ver tabla       | Ver tabla       | Ver tabla       | 2,8             |
| Conexión (por defecto de fábrica)        |            | 230V/50Hz/1N~    | 230V/50Hz/1N~   | 230V/50Hz/1N~   | 230V/50Hz/1N~   | 230V/50Hz/1N~   |
| <b>OTRA INFORMACIÓN</b>                  |            |                  |                 |                 |                 |                 |
| Temperatura Min. entrada agua            | [°C]       | 15               | 15              | 15              | 15              | 15              |
| Temperatura Max. entrada agua            | [°C]       | 60               | 60              | 60              | 60              | 60              |
| Presión de red requerida                 | [bar/kPA]  | 1.0-4.0/100-400  | 1.0-4.0/100-400 | 2.0-4.0/200-400 | 2.0-4.0/200-400 | 2.0-4.0/200-400 |
| Altura Max. desagüe (solo modelos B)     | [mm]       | 500              | 500(B)          | 500(B)          | 500(B)          | 500(B)          |
| Nivel de ruido (dBA)                     | [dBA]      | <65              | <65             | <65             | <65             | <65             |
| Protección antihumedad                   |            | IPX5             | IPX4            | IPX4            | IPX4            | IPX4            |
| Peso, neto/bruto                         | [kg]       | 60/77            | 60/77           | 58/75           | 58/75           | 58/75           |
| Ramas Lavado                             |            | sst              | sst             | sst             | sst             | sst             |
| <b>DOTACIÓN</b>                          |            |                  |                 |                 |                 |                 |
| Cesta vasos                              | [un]       | 1                | 1               | 1               | 1               | 1               |
| Cestillo cubiertos                       | [un]       | 2                | 2               | 2               | 2               | 1               |
| Cesta para platos                        | [un]       | 1                | 1               | 1               | 1               | 1               |

\*1 Las circunstancias del cliente (temperatura del agua de entrada / conexión eléctrica) pueden reducir los valores aquí indicados.

\*2 Información no vinculante. La necesidad real de agua de aclarado puede variar según las condiciones del lugar.

\*3 Los pies ajustables permiten elevar las dimensiones verticales según sea necesario hasta 25 mm.

|         | VOLTAJE             | POR DEFECTO DE FABRICA | PROTECTION FUSIBLE | "TOTAL AMP" | POTENCIA TOTAL CONECTADA | CONEXIÓN | POTENCIA TANQUE | POTENCIA CALDERÍN | POTENCIA BOMBA DE LAVADO |
|---------|---------------------|------------------------|--------------------|-------------|--------------------------|----------|-----------------|-------------------|--------------------------|
| AD-505  | 380 V - 415 V / 3N~ |                        | 16 A               | 15 A        | 7.2 kW                   | SIM      | 1 kW            | 5,6 kW            | 0.6 kW                   |
|         | 220 V - 240 V / 1N~ |                        | 13 A               | 10.7 A      | 2.5 kW                   | ALT      | 1 kW            | 1.9 kW            | 0.6 kW                   |
|         | 220 V - 240 V / 1N~ | FD                     | 16 A               | 15 A        | 3.5 kW                   | SIM      | 1 kW            | 1.9 kW            | 0.6 kW                   |
|         | 220 V - 240 V / 1N~ |                        | 20 A               | 19.1 A      | 4.4 kW                   | SIM      | 1 kW            | 2.8 kW            | 0.6 kW                   |
|         | 230 V / 3~          |                        | 25 A               | 21 A        | 7.2 kW                   | SIM      | 1 kW            | 5.6 kW            | 0.6 kW                   |
| COP-504 | 380 V - 415 V / 3N~ |                        | 16 A               | 14,7 A      | 6.2 kW                   | ALT      | 2.8 kW          | 5.6 kW            | 0.6 kW                   |
| CO-502  | 220 V - 240 V / 1N~ | FD                     | 16 A               | 14.7 A      | 3.4 kW                   | ALT      | 2.8 kW          | 2.8 kW            | 0.6 kW                   |
| CO-501  | 220 V - 240 V / 1N~ |                        | 20 A               | 18.8 A      | 4.3 kW                   | ALT      | 2.8 kW          | 3.7 kW            | 0.6 kW                   |
|         | 230 V / 3~          |                        | 20 A               | 16.6 A      | 6.2 kW                   | ALT      | 2.8 kW          | 5.6 kW            | 0.6 kW                   |
| CO-500  | 220 V - 240 V / 1N~ | FD                     | 16 A               | 14.7 A      | 3.4 kW                   | ALT      | 2.8 kW          | 2.8 kW            | 0.6 kW                   |



# Accesorios para apertura frontal







## Peana para apertura frontal. Características generales

- Construcción en acero inoxidable.
- Sirve para colocar sobre ella cualquiera de los lavavajillas de apertura frontal de la Generación E-VO.
- Alojamiento para cestas de 500 x 500 mm.
- Capacidad para 3 cestas de 110 mm de altura, tipo CT-10, CP-16/18, CV-16/105.
- Puede usarse para almacenar los recipientes del detergente y líquido abrillantador.
- Permite instalar el lavavajillas sin necesidad de bomba de desagüe, de forma que el agua de la cuba desagüe libremente por gravedad.

| MODELO  | CÓDIGO   | CARACTERÍSTICAS                 | DIMENSIONES (mm) | € |
|---------|----------|---------------------------------|------------------|---|
| EVPL-60 | 19004660 | Capacidad para 3 cestas 500x500 | 600x600x400      | - |

## Kits de transformación para lavavajillas E-VO

Kits de transformaciones para versiones básicas (excepto soft)

| MODELO   | CÓDIGO   | VÁLIDO PARA  | DESCRIPCIÓN                            | POTENCIA (kW) | € |
|--|----------|--|--|---------------|---|
|  DD    | 19059327 | LAVAVAJILLAS DE CAPOTA LAV. APERTURA FRONTAL LAVAVASOS | DOSIFICADOR DE DETERGENTE PERISTÁLTICO | -             | - |
|  B-AF  | 19013376 | LAV. APERTURA FRONTAL LAVAVASOS                        | KIT BOMBA DE DESAGÜE - 50/60 Hz.       | 35            | - |

## Kit bandejas-filtro para cuba de lavado

| MODELO   | CÓDIGO   | DESCRIPCIÓN                               | € |
|--|----------|---|---|
|  K-BF-500  | 19087264 | KIT 2 BANDEJAS FILTRO PARA CUBA DE LAVADO | - |

## Kit opcional para versión marine

| MODELO        | CÓDIGO   | VÁLIDO PARA                     | CARACTERÍSTICAS                   | € |
|---------------|----------|---------------------------------|-----------------------------------|---|
| KIT MARINE AF | 19036061 | COP-504, CO-502, CO-501, CO-500 | Conexionado a tensión para barcos | - |



Facilidad y agilidad  
para grandes  
cantidades y uso  
intensivo.



¡Descubre!



Acceso a la web



Folleto comercial

# Lavavajillas de capota

|                 |     |
|-----------------|-----|
| Advance .....   | 225 |
| Concept + ..... | 227 |
| Concept.....    | 228 |
| Accesorios..... | 232 |

Conexión de agua:  
Se aconseja alimentar las máquinas con agua caliente sanitaria, con temperatura a la entrada entre 50 y 60 °C.

La presión dinámica de agua recomendada para un correcto funcionamiento de las máquinas es:  
Mínima: 2 bar = 2 kg/cm<sup>2</sup>  
Máxima: 4 bar = 4 kg/cm<sup>2</sup>

Dureza del agua:  
Todos los lavavajillas deberán conectarse a una toma de agua descalcificada cuando el valor de la dureza del agua local sobrepase los 10 HF / 6 HD.

Los problemas de funcionamiento derivados de una instalación defectuosa que no cumpla las premisas indicadas no serán tenidos en cuenta como dentro de garantía.





# Capota | Advance



AD-125

## Características generales

- Modelo con control electrónico y digital.
- Display digital con información de programas, tiempos y temperaturas.
- Programador electrónico con sistema de ayuda para el servicio técnico.
- Sistema termostop con bomba de aclarado que garantiza un perfecto resultado higiénico con un aclarado completo a 80-85 °C (EFFIRINSE) de acuerdo con las especificaciones de seguridad e higiene de la norma DIN10512.
- Ciclos de lavado de 55s, 75s, 120s, 480s y 'Glass'.
- Producción teórica máxima de 65 cestas/hora (1170 platos/h).
- Programa de vaciado de la cuba AUTOLIMPIEZA.
- Capota de doble pared con material aislante especial prensado.
- Tanque de 28 litros de volumen, con resistencia de calentamiento de 2,1 kW.
- Calderín de 9 litros de volumen, con resistencia de calentamiento de 9 kW.
- Calentamiento simultáneo del tanque y calderín.
- Potencia Máxima: 11,85 kW (calentamiento simultáneo).
- Bomba de desagüe - potencia 70 W - programa de vaciado del tanque.
- Dosificador de abrillantador incorporado
- Dosificador de detergente incorporado.
- Sistema Air Break de antirretorno de agua de tipo AA según EN 1717/WRAS.
- Protección antihumedad IPX5.

|   | MODELO            | "CÓDIGO 50 HZ."   | "CÓDIGO 60 HZ." | €        |
|---|-------------------|-------------------|-----------------|----------|
| <b>CARACTERÍSTICAS</b>  |                   |                   |                 |          |
|  <b>Modelo básico</b>  | <b>AD-125</b>     | <b>19073921</b>   | <b>19075047</b> | -        |
| Bomba de aclarado   | A                 | A                 |                 |          |
| Con bomba de desagüe  | B                 | B                 |                 |          |
| Con dosificador de detergente peristáltico  | DD                | DD                |                 |          |
| Tensión   |                   | MULTIVOLTAGE      |                 |          |
| Potencia  | (kW)              | MULTIPOWER        |                 |          |
| Dimensiones   | (mm)              | 630 x 750 x 1.465 |                 |          |
| <b>VERSIONES</b>  |                   |                   |                 |          |
|  Sistema y depósito de descalcificación con programa de regeneración y dosificador de detergente | SOFT              | AD-125 SOFT       | 19075295        | 19075298 |
| <b>CARACTERÍSTICAS</b>  |                   |                   |                 |          |
| <b>Modelo con recuperador</b>   | <b>AD-125 HRS</b> | <b>19075296</b>   | <b>19075299</b> | -        |
| Recuperador de energía  | HRS               | HRS               |                 |          |
| Dimensiones   | (mm)              | 630 x 750 x 1.990 |                 |          |
| <b>Versiones</b>  |                   |                   |                 |          |
|  Sistema y depósito de descalcificación con programa de regeneración y dosificador de detergente | SOFT              | AD-125 SOFT HRS   | 19074195        | 19075048 |
| * Consultar otras posibles versiones a fábrica  |                   |                   |                 |          |
| <b>ACCESORIOS</b>   |                   |                   |                 |          |
| Mesas de entrada/ salida  |                   | ver pag. 232      |                 |          |
| Kits de transformación  |                   | ver pag. 234      |                 |          |
| Descalcificadores   |                   | ver pag. 268      |                 |          |
| Osmosis   |                   | ver pag. 269      |                 |          |
| Cestas  |                   | ver pag. 269      |                 |          |

# Capota | Advance



## Características generales

- Modelo con control electrónico y digital.
- Display digital con información de programas, tiempos y temperaturas.
- Programador electrónico con sistema de ayuda para el servicio técnico.
- Sistema termostop con bomba de aclarado que garantiza un perfecto resultado higiénico con un aclarado completo a 80-85 °C (EFFIRINSE) de acuerdo con las especificaciones de seguridad e higiene de la norma DIN10512.
- Ciclos de lavado de 55s, 75s, 120s y 480s.
- Capota de doble pared con material aislante especial prensado.
- Tanque de 28 litros de volumen, con resistencia de calentamiento de 2,1 kW.
- Los lavavajillas de capota versión ECO están dotados de un generador externo de agua caliente, con calentamiento a gas, modelo GWB-20.
- El generador sustituye en el lavavajillas al boiler eléctrico de aclarado, lo que conlleva un significativo ahorro de consumo eléctrico.

|  |      | MODELO            | "CÓDIGO 50 HZ." | "CÓDIGO 60 HZ." | € |
|--|------|-------------------|-----------------|-----------------|---|
| <b>CARACTERÍSTICAS</b>                     |      |                   |                 |                 |   |
| <b>Modelo básico</b>                       |      | <b>AD-125 ECO</b> | <b>19075300</b> | <b>19075301</b> | - |
| Bomba de aclarado                          | A    | A                 |                 |                 |   |
| Con bomba de desagüe                       | B    | B                 |                 |                 |   |
| Con dosificador de detergente peristáltico | DD   | DD                |                 |                 |   |
| Tensión                                    |      | MULTIVOLTAGE      |                 |                 |   |
| Potencia                                   | (kW) | 2,70              |                 |                 |   |
| Dimensiones                                | (mm) | 630 x 750 x 1.465 |                 |                 |   |

(1) Nota acerca de códigos

En el pedido, al código de la máquina hay que añadir el código del generador GWB-20 (dependiendo del tipo de gas y frecuencia eléctrica), ya incluido en el precio del lavavajillas.

### Generador de agua caliente a gas GWB-20

Quemador de tiro forzado y válvula doble de seguridad. Control electrónico de temperatura y niveles de agua. Descalcificado automático. Vaciado automático de tanque.

|                     |      | MODELO      | "CÓDIGO 50 HZ." | "CÓDIGO 60 HZ." | € |
|---------------------|------|-------------|-----------------|-----------------|---|
| Potencia            | (kW) | 20          |                 |                 |   |
| Dimensiones         | (mm) | 432x548x770 |                 |                 |   |
| Gas butano- propano | LPG  | GWB-20 LPG  | 19010831        | 19044806        | - |
| Gas natural         | GN   | GWB-20 GN   | 19038551        | 19044807        | - |



Accesorios en dotación 1 cesto base CT-10, 1 cesto para platos CP- 16/18 y dos cubiletes para cubiertos.

# Capota | Concept+



## Características generales

- Modelo con control electrónico y visualización de temperaturas, funciones y errores.
- Control con sistema de ayuda para el servicio técnico.
- Sistema termostop con bomba de aclarado que garantiza un perfecto resultado higiénico con un aclarado completo a 80-85 °C (EFFIRINSE) de acuerdo con las especificaciones de seguridad e higiene de la norma DIN10512.
- Sistema Air Break de antirretorno de agua de tipo AA según EN 1717/WRAS.
- Ciclos de lavado de 55s, 75s, 120s y 600s.
- Producción teórica máxima de 65 cestas/hora (1170 platos/h).
- Tanque de 33 litros de volumen, con resistencia de calentamiento de 4,5 kW.
- Calderín de 9 litros de volumen, con resistencia de calentamiento de 9 kW.
- Calentamiento alterno o simultáneo de tanque y calderín.
- Potencia Máxima: 9,75 kW (calentamiento alterno) o 14,75 kW (simultáneo).
- Protección antihumedad IPX4.

|   |  | MODELO             | *CÓDIGO 50 HZ.*   | *CÓDIGO 60 HZ.* | €        |   |
|---|--|--------------------|-------------------|-----------------|----------|---|
| <b>CARACTERÍSTICAS</b>  |  |                    |                   |                 |          |   |
|  | <b>Modelo básico</b>                       | <b>COP-144</b>     | <b>19073920</b>   | <b>19075045</b> | <b>-</b> |   |
|   | Bomba de aclarado                          | A                  | A                 |                 |          |   |
|   | Tensión                                    | MULTIVOLTAGE       |                   |                 |          |   |
|   | Potencia                                   | (kW)               | 9,75 / 14,25      |                 |          |   |
|   | Dimensiones                                | (mm)               | 630 x 750 x 1.465 |                 |          |   |
| <b>VERSIONES</b>  |  |                    |                   |                 |          |   |
|   | Con bomba de desagüe                       | B                  | COP-144 B         | 19075288        | 19075292 | - |
|   | Con dosificador de detergente peristáltico | DD                 | COP-144 DD        | 19075289        | 19075293 | - |
|  | Con bomba y dosificador de detergente      | B - DD             | COP-144 B DD      | 19075290        | 19075294 | - |
|  | <b>CARACTERÍSTICAS</b>                     |                    |                   |                 |          |   |
|   | <b>Modelo con recuperador</b>              | <b>COP-144 HRS</b> | <b>19075044</b>   | <b>19075046</b> | <b>-</b> |   |
|   | Recuperador de energía                     | HRS                | HRS               |                 |          |   |
|   | Dimensiones                                | (mm)               | 630 x 750 x 1.990 |                 |          |   |
| <b>Versiones</b>  |  |                    |                   |                 |          |   |
|   | Con bomba y dosificador de detergente      | B - dd             | COP-144 HRS B DD  | 19075291        | 19081123 | - |

\* Consultar otras posibles versiones a fábrica

| ACCESORIOS               |              |
|--------------------------|--------------|
| Mesas de entrada/ salida | ver pag. 232 |
| Kits de transformación   | ver pag. 234 |
| Descalcificadores        | ver pag. 268 |
| Osmosis                  | ver pag. 268 |
| Cestas                   | ver pag. 269 |



Accesorios en dotación 1 cesto base CT-10, 1 cesto para platos CP- 16/18 y dos cubiletes para cubiertos.

# Capota | Concept



## Características generales

- Modelo con control electrónico y visualización de temperaturas, funciones y errores.
- Ciclos de lavado de 55s, 75s, 120s y 600s.
- Producción teórica máxima de 65 cestas/hora (1170 platos/h).
- Tanque de 33 litros de volumen, con resistencia de calentamiento de 4,5 kW.
- Calderín de 9 litros de volumen, con resistencia de calentamiento de 9 kW.
- Calentamiento alterno o simultáneo de tanque y calderín.
- Opción de aclarado con sistema termostop que garantiza temperaturas de 80-85° C. Ajuste desactivado de fábrica. Fácil de activar.
- Potencia Máxima: 9,75 kW (calentamiento alterno) o 14,75 kW (simultáneo).
- Protección antihumedad IPX4.

|   |  | MODELO            | "CÓDIGO 50 HZ." | "CÓDIGO 60 HZ." | €        |   |
|---|--|-------------------|-----------------|-----------------|----------|---|
| <b>CARACTERÍSTICAS</b>  |  |                   |                 |                 |          |   |
|  | <b>Modelo básico</b>                       | <b>CO-142</b>     | <b>19073919</b> | <b>19075042</b> | -        |   |
|   | Tensión                                    | MULTIVOLTAGE      |                 |                 |          |   |
|   | Potencia (kW)                              | 9,75 / 14,25      |                 |                 |          |   |
|   | Dimensiones (mm)                           | 630 x 750 x 1.465 |                 |                 |          |   |
| <b>VERSIONES</b>  |  |                   |                 |                 |          |   |
|   | Con bomba de desagüe                       | B                 | CO-142 B        | 19075277        | 19075285 | - |
|   | Con dosificador de detergente peristáltico | DD                | CO-142 DD       | 19075278        | 19075286 | - |
|  | Con bomba y dosificador de detergente      | B - DD            | CO-142 B DD     | 19075279        | 19075287 | - |
|  | <b>CARACTERÍSTICAS</b>                     |                   |                 |                 |          |   |
|   | <b>Modelo con recuperador</b>              | <b>CO-142 HRS</b> | <b>19075041</b> | <b>19075043</b> | -        |   |
|   | Recuperador de energía                     | HRS               | HRS             |                 |          |   |
|   | Dimensiones (mm)                           | 630 x 750 x 1.990 |                 |                 |          |   |
| <b>VERSIONES</b>  |  |                   |                 |                 |          |   |
|   | Con bomba y dosificador de detergente      | B - DD            | CO-142 HRS B DD | 19075282        | 19081120 | - |

\* Consultar otras posibles versiones a fábrica

| ACCESORIOS               |              |
|--------------------------|--------------|
| Mesas de entrada/ salida | ver pag. 232 |
| Kits de transformación   | ver pag. 234 |
| Descalcificadores        | ver pag. 268 |
| Cestas                   | ver pag. 269 |



Accesorios en dotación 1 cesto base CT-10, 1 cesto para platos CP- 16/18 y dos cubiletes para cubiertos.

# Capota | Concept



## Características generales

- Modelo con control mediante botones altamente resistentes.
- Ciclos de lavado de 90s, 120s, 180s y 600s.
- Producción teórica máxima de 40 cestas/hora.
- Tanque de 33 litros de volumen, con resistencia de calentamiento de 4,5 kW.
- Calderín de 9 litros de volumen, con resistencia de calentamiento de 6 kW.
- Calentamiento alterno o simultáneo de tanque y calderín.
- Opción de aclarado con sistema termostop que garantiza temperaturas de 80-85° C. Ajuste desactivado de fábrica. Fácil de activar.
- Potencia Máxima: 6,75 kW (calentamiento alterno) ó 11,25 kW (simultáneo).
- Protección antihumedad IPX4.

|   |  | MODELO            | "CÓDIGO 50 HZ." | "CÓDIGO 60 HZ." | €        |   |
|---|--|-------------------|-----------------|-----------------|----------|---|
| <b>CARACTERÍSTICAS</b>  |  |                   |                 |                 |          |   |
|  | <b>Modelo básico</b>                       | <b>CO-110</b>     | <b>19073548</b> | <b>19075029</b> | -        |   |
|   | Tensión                                    | MULTIVOLTAGE      |                 |                 |          |   |
|   | Potencia (kW)                              | 6,75 / 11,25      |                 |                 |          |   |
|   | Dimensiones (mm)                           | 630 x 750 x 1.465 |                 |                 |          |   |
| <b>VERSIONES</b>  |  |                   |                 |                 |          |   |
|   | Con bomba de desagüe                       | B                 | CO-110 B        | 19075270        | 19075274 | - |
|   | Con dosificador de detergente peristáltico | DD                | CO-110 DD       | 19075271        | 19075275 | - |
|  | Con bomba y dosificador de detergente      | B - DD            | CO-110 B DD     | 19075272        | 19075276 | - |
|  | <b>CARACTERÍSTICAS</b>                     |                   |                 |                 |          |   |
|   | <b>Modelo con recuperador</b>              | <b>CO-110 HRS</b> | <b>19075016</b> | <b>19075040</b> | -        |   |
|   | Recuperador de energía                     | HRS               | HRS             |                 |          |   |
|   | Dimensiones (mm)                           | 630 x 750 x 1.990 |                 |                 |          |   |
| <b>VERSIONES</b>  |  |                   |                 |                 |          |   |
|   | Con bomba y dosificador de detergente      | B - DD            | CO-110 HRS B DD | 19075273        | 19081101 | - |

\* Consultar otras posibles versiones a fábrica

| ACCESORIOS               |              |
|--------------------------|--------------|
| Mesas de entrada/ salida | ver pag. 232 |
| Kits de transformación   | ver pag. 234 |
| Descalcificadores        | ver pag. 268 |
| Cestas                   | ver pag. 269 |

Accesorios en dotación 1 cesto base CT-10, 1 cesto para platos CP- 16/18 y dos cubiletes para cubiertos.

| DATOS TÉCNICOS                              | ADVANCE         |                 | CONCEPT +       |                 | CONCEPT         |  |
|---|-----------------|-----------------|-----------------|-----------------|-----------------|--|
|   | AD-125          | AD-125 eco      | COP-144         | CO-142          | CO-110          |  |
| <b>CICLOS DE LAVADO</b>                     |                 |                 |                 |                 |                 |  |
| Tiempo Ciclos [s]                           | 55/75/120/480   | 55/75/120/480   | 55/75/120/600   | 55/75/120/600   | 90/120/180/600  |  |
| <b>CAPACIDAD TEORICA*1</b>                  |                 |                 |                 |                 |                 |  |
| Cestas [cestas/h]                           | 65              | 65              | 65              | 65              | 40              |  |
| Platos [platos/h]                           | 1170            | 1170            | 1170            | 1170            | 720             |  |
| Vasos [vasos/h]                             | 2340            | 2340            | 2340            | 2340            | 1440            |  |
| <b>CONSUMO DE AGUA</b>                      |                 |                 |                 |                 |                 |  |
| Capacidad del tanque [l]                    | 28              | 28              | 33              | 33              | 33              |  |
| Capacidad del calderín                      | 10              | 13              | 10              | 9               | 9               |  |
| Consumo de agua de aclarado por ciclo *2    | 2.4             | 2.4             | 2.4             | 2.4             | 2.4             |  |
| <b>TEMPERATURAS</b>                         |                 |                 |                 |                 |                 |  |
| Temperatura del tanque [°C]                 | 60 (55-71)      | 60 (55-71)      | 60              | 60              | 60              |  |
| Temperatura del agua de aclarado [°C]       | 82 (65-85)      | 82 (65-85)      | 85              | 85              | 85              |  |
| <b>DIMENSIONES</b>                          |                 |                 |                 |                 |                 |  |
| Ancho [mm]                                  | 712             | 712             | 712             | 712             | 712             |  |
| Profundidad [mm]                            | 750 (827)       | 750 (827)       | 750 (827)       | 750 (827)       | 750 (827)       |  |
| Altura con capota cerrada *3                | 1465            | 1465            | 1465            | 1465            | 1465            |  |
| Altura con capota abierta                   | 1940            | 1940            | 1940            | 1940            | 1940            |  |
| Altura con HRS                              | 1990            | 1990            | 1990            | 1990            | 1990            |  |
| Altura de trabajo                           | 820-890         | 820-890         | 820-890         | 820-890         | 820-890         |  |
| Altura útil                                 | 430             | 430             | 430             | 430             | 430             |  |
| Tamaño de cesta [mm]                        | 500x500         | 500x500         | 500x500         | 500x500         | 500x500         |  |
| <b>ESPECIFICACIONES ELÉCTRICAS</b>          |                 |                 |                 |                 |                 |  |
| Potencia total conectada(Alt/Sim) [kW]      | Ver tabla       | Ver tabla       | Ver tabla       | Ver tabla       | Ver tabla       |  |
| Fuse protection [A]                         | Ver tabla       | Ver tabla       | Ver tabla       | Ver tabla       | Ver tabla       |  |
| Bomba de lavado (P1) [kW]                   | 0.75            | 0.75            | 0.75            | 0.75            | 0.75            |  |
| Potencia del tanque [kW]                    | 2.1             | 2.1             | 4.5             | 4.5             | 4.5             |  |
| Bomba de aclarado [kW]                      | 0.25            | 0.25            | 0.25            | -               | -               |  |
| Potencia del calderín [kW]                  | 9               | -               | 9               | 9               | 6               |  |
| Conexión (por defecto de fábrica)           | 400V/50Hz/3N~   | 400V/50Hz/3N~   | 400V/50Hz/3N~   | 400V/50Hz/3N~   | 400V/50Hz/3N~   |  |
| <b>OTRA INFORMACIÓN</b>                     |                 |                 |                 |                 |                 |  |
| Temperatura Min. entrada agua [°C]          | 15              | 15              | 15              | 15              | 15              |  |
| Temperatura Max. entrada agua [°C]          | 60              | 60              | 60              | 60              | 60              |  |
| Presión de red requerida [bar/kPA]          | 1.0-4.0/100-400 | 1.0-4.0/100-400 | 1.0-4.0/100-400 | 2.0-4.0/200-400 | 2.0-4.0/200-400 |  |
| Presión de red requerida para HRS [bar/kPA] | 2.0-4.0/200-400 | 2.0-4.0/200-400 | 2.0-4.0/200-400 | 2.0-4.0/200-400 | 2.0-4.0/200-400 |  |
| Altura Max. desagüe (solo modelos B) [mm]   | 600             | 600             | 130/600(B)      | 130/600(B)      | 130/600(B)      |  |
| Nivel de ruido (dBA) [dBA]                  | <65             | <65             | <70             | <70             | <70             |  |
| Protección antihumedad                      | IPX5            | IPX5            | IPX4            | IPX4            | IPX4            |  |
| Peso, neto/bruto [kg]                       | 111/129         | 109/127         | 97/115          | 95/113          | 95/113          |  |
| Peso, neto/brutocon HRS [kg]                | 127/147         | 125/145         | 113/133         | 111/131         | 111/131         |  |
| Ramas Lavado                                | sst             | sst             | sst             | sst             | sst             |  |
| <b>DOTACIÓN</b>                             |                 |                 |                 |                 |                 |  |
| Cesta vasos [un]                            | 1               | 1               | 1               | 1               | 1               |  |
| Cestillo cubiertos [un]                     | 2               | 2               | 2               | 2               | 2               |  |
| Cesta para platos [un]                      | 1               | 1               | 1               | 1               | 1               |  |

\*<sup>1</sup> Las circunstancias del cliente (temperatura del agua de entrada / conexión eléctrica) pueden reducir los valores aquí indicados.

\*<sup>2</sup> Información no vinculante. La necesidad real de agua de aclarado puede variar según las condiciones del lugar.

\*<sup>3</sup> Los pies ajustables permiten elevar las dimensiones verticales según sea necesario hasta 25 mm.

\*<sup>4</sup> Modelos con recuperador de energía(HRS) : Total kW + 0,5 kW & Total Amp. + 0,4 A.

|                  | VOLTAJE             | POR DEFECTO DE FABRICA | PROTECCION FUSIBLE | "TOTAL AMP." | POTENCIA TOTAL CONECTADA | CONEXIÓN | POTENCIA TANQUE | POTENCIA CALDERÍN | POTENCIA BOMBA DE LAVADO |
|------------------|---------------------|------------------------|--------------------|--------------|--------------------------|----------|-----------------|-------------------|--------------------------|
| AD-125           | 380 V - 415 V / 3N~ | FD                     | 20 A               | 18.7 A       | 11,85 kW                 | SIM      | 2.1 kW          | 9 kW              | 0.75 kW                  |
|                  | 220 V - 240 V / 1N~ |                        | 32 A               | 26.7 A       | 6,35 kW                  | SIM      | 1.1 kW          | 4.5 kW            | 0.75 kW                  |
|                  | 220 V - 240 V / 1N~ |                        | 40 A               | 34.8 A       | 8,15 kW                  | SIM      | 1.4 kW          | 6 kW              | 0.75 kW                  |
|                  | 230 V / 3~          |                        | 40 A               | 30,5 A       | 11,85 kW                 | SIM      | 2.1 kW          | 9 kW              | 0.75 kW                  |
| AD-125 eco       | 380 V - 415 V / 3N~ | FD                     | 16 A               | 5.7 A        | 2,85 kW                  | -        | 2.1 kW          | -                 | 0.75 kW                  |
|                  | 220 V - 240 V / 1N~ |                        | 16 A               | 11.8 A       | 2,85 kW                  | -        | 2.1 kW          | -                 | 0.75 kW                  |
|                  | 230 V / 3~          |                        | 16 A               | 7.9 A        | 2,85 kW                  | -        | 2.1 kW          | -                 | 0.75 kW                  |
| "COP-144 CO-142" | 380 V - 415 V / 3N~ |                        | 20 A               | 15.7 A       | 9,75 kW                  | ALT      | 4.5 Kw          | 9 kW              | 0.75 kW                  |
|                  | 380 V - 415 V / 3N~ | FD                     | 25 A               | 22.2 A       | 14,25 kW                 | SIM      | 4.5 Kw          | 9 kW              | 0.75 kW                  |
|                  | 220 V - 240 V / 1N~ |                        | 25 A               | 22.2 A       | 5,25 kW                  | ALT      | 2.3 Kw          | 4.5 kW            | 0.75 kW                  |
|                  | 220 V - 240 V / 1N~ |                        | 32 A               | 28.7 A       | 6,75 kW                  | ALT      | 3 Kw            | 6 kW              | 0.75 kW                  |
|                  | 220 V - 240 V / 1N~ |                        | 50 A               | 41.8 A       | 9,75 kW                  | ALT      | 4.5 Kw          | 9 kW              | 0.75 kW                  |
|                  | 220 V - 240 V / 1N~ |                        | 40 A               | 32 A         | 7,55 kW                  | SIM      | 2.3 Kw          | 4.5 kW            | 0.75 kW                  |
|                  | 220 V - 240 V / 1N~ |                        | 50 A               | 41.8 A       | 9,75 kW                  | SIM      | 3 Kw            | 6 kW              | 0.75 kW                  |
|                  | 230 V / 3~          |                        | 32 A               | 25.2 A       | 9,75 kW                  | ALT      | 4.5 Kw          | 9 kW              | 0.75 kW                  |
| CO-110           | 230 V / 3~          |                        | 40 A               | 36.5 A       | 14,25 kW                 | SIM      | 4.5 Kw          | 9 kW              | 0.75 kW                  |
|                  | 380 V - 415 V / 3N~ |                        | 16 A               | 11.3 A       | 6,75 kW                  | ALT      | 4.5 Kw          | 6 kW              | 0.75 kW                  |
|                  | 380 V - 415 V / 3N~ | FD                     | 20 A               | 17.8 A       | 11,25 kW                 | SIM      | 4.5 Kw          | 6 kW              | 0.75 kW                  |
|                  | 220 V - 240 V / 1N~ |                        | 20 A               | 15.7 A       | 3,75 kW                  | ALT      | 2.25 Kw         | 3 kW              | 0.75 kW                  |
|                  | 220 V - 240 V / 1N~ |                        | 25 A               | 20 A         | 4,75 kW                  | ALT      | 3 Kw            | 4 kW              | 0.75 kW                  |
|                  | 220 V - 240 V / 1N~ |                        | 32 A               | 28.7 A       | 6,75 kW                  | ALT      | 4.5 Kw          | 6 kW              | 0.75 kW                  |
|                  | 220 V - 240 V / 1N~ |                        | 32 A               | 25.7 A       | 6,05 kW                  | SIM      | 2.25 Kw         | 3 kW              | 0.75 kW                  |
|                  | 220 V - 240 V / 1N~ |                        | 40 A               | 33 A         | 7,75 kW                  | SIM      | 3 Kw            | 4 kW              | 0.75 kW                  |
|                  | 220 V - 240 V / 1N~ |                        | 50 A               | 48,3 A       | 11,25 kW                 | SIM      | 4.5 Kw          | 6 kW              | 0.75 kW                  |
|                  | 230 V / 3~          |                        | 20 A               | 17.7 A       | 6,75 kW                  | ALT      | 4.5 Kw          | 6 kW              | 0.75 kW                  |
| 230 V / 3~       |                     | 32 A                   | 29 A               | 11,25 kW     | SIM                      | 4.5 Kw   | 6 kW            | 0.75 kW           |                          |

# Accesorios para lavavajillas de capota





## Mesas de entrada y salida



### Características generales

- Extensa gama de mesas de entrada / salida y de prelavado, con la que se pueden dar soluciones para cada necesidad de producción y superficie útil.
- Válidas para usar con cestas de 500 x 500 mm.
- Rápido montaje y fácil conexión al lavavajillas de capota.
- No se necesitan orificios ni agujeros para su colocación.
- Mesas construidas totalmente en acero inoxidable AISI-304 18/10. Pies de 40 x 40 mm provistos de patas para regular la altura.
- Encimeras embutidas, lisas y con pendiente para conseguir una rápida y fácil limpieza.
- Equipamiento:
  - Peto posterior (P) de 100 mm.
  - Cubas de fregadero embutidas (F), totalmente integradas en la encimera.
- Dimensiones de la cuba: 450 x 450 x 250 mm
- Estante inferior (E).
- Orificio de desbarasado (O) embutido y recubierto de un aro en caucho alimentario de color gris, quedando enrasado totalmente con la encimera.
- Grifo ducha (GD) opcional para instalar en las mesas de prelavado.

## Mesas Lisas De Entrada / Salida

| MODELO  | CÓDIGO   | LADO COLOCACIÓN | EQUIPAMIENTO (*) | DIMENSIONES (mm) | € |
|---|----------|-----------------|------------------|------------------|---|
|  MP-620-I        | 19053197 | Izda.           | P - E            | 620x740x880      | - |
|  MP-620-D        | 19053199 | Dcha.           | P - E            | 620x740x880      | - |
|  MLP-1200-I E-VO | 19058358 | Izda.           | P - E            | 1.200x740x880    | - |
|  MLP-1200-D E-VO | 19058359 | Dcha.           | P - E            | 1.200x740x880    | - |

(\*): E: Estante inferior / P: Peto posterior desmontable.

## Elemento de unión de Lavavajillas de Capota

| MODELO   | CÓDIGO   | DESCRIPCIÓN  | DIMENSIONES (mm) | € |
|--|----------|--|------------------|---|
|  MP-140 | 19061430 | Elemento para unir en serie dos lavavajillas de capota | 140x740x350      | - |



## Mesas De Prelavado

- Encimera de 1,5 mm de espesor
- Estante inferior de 1 mm de espesor
- Cuba del fregadero soldada a la encimera
- Estante soldado, no desmontable
- 4 patas soldadas, no desmontables.

| MODELO  | CÓDIGO   | LADO COLOCACIÓN | EQUIPAMIENTO (*) | DIMENSIONES (mm) | € |
|---|----------|-----------------|------------------|------------------|---|
|  MF-700-I E-VO     | 19059285 | Izda.           | P - E - F        | 700x740x880      | - |
|  MF-700-D E-VO     | 19059286 | Dcha.           | P - E - F        | 700x740x880      | - |
|  MF-1200-I E-VO    | 19059287 | Izda.           | P - E - F        | 1.200x740x880    | - |
|  MF-1200-D E-VO    | 19059288 | Dcha.           | P - E - F        | 1.200x740x880    | - |
|  MFD-1200-I E-VO   | 19059289 | Izda.           | P - E - F - O    | 1.200x740x880    | - |
|  MFD-1200-D E-VO   | 19059290 | Dcha.           | P - E - F - O    | 1.200x740x880    | - |
|  MFD-1500-I E-VO  | 19059291 | Izda.           | P - E - F - O    | 1.500x740x880    | - |
|  MFD-1500-D E-VO | 19059292 | Dcha.           | P - E - F - O    | 1.500x740x880    | - |

(\*): E: Estante inferior / P: Peto posterior / F: Fregadero / O: Orificio para desbarasado.

LAS MESAS NO INCLUYEN EL GRIFO.

Ver grifos disponibles en el apartado de preparación estática.

## Ejemplos de montaje



AD-125 + MP-620-I + MP-620-D



CO-110 + MF-700-I + GD2 E + MLP-1200-D



CO-142 + CO+142 +  
MLP-1200-I E-VO + MP-140 + MFD-1200-D E-VO  
UNIÓN DE LAVAVAJILLAS EN SERIE

| MODELO            | CÓDIGO   | DESCRIPCIÓN   | € |
|-------------------|----------|---|---|
| KIT DE ADAPTACIÓN | 19059308 | Kit de elementos para adaptar las mesas viejas a un lavavajillas de capota 2019 | - |

# Esquemas de diferentes tipos de montaje

## Montaje En Línea

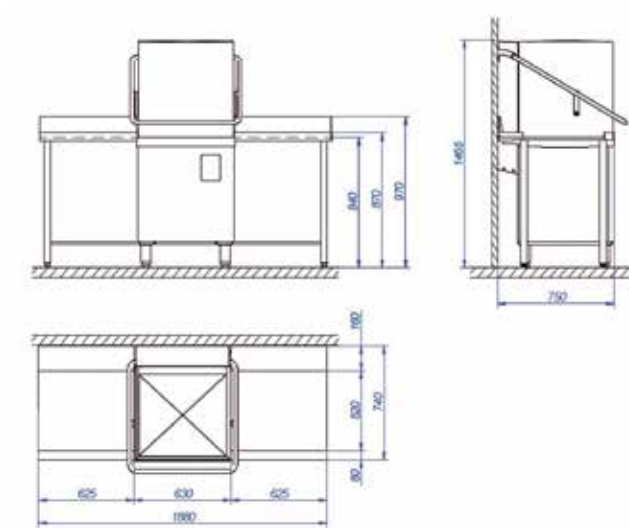

## Montaje En Ángulo

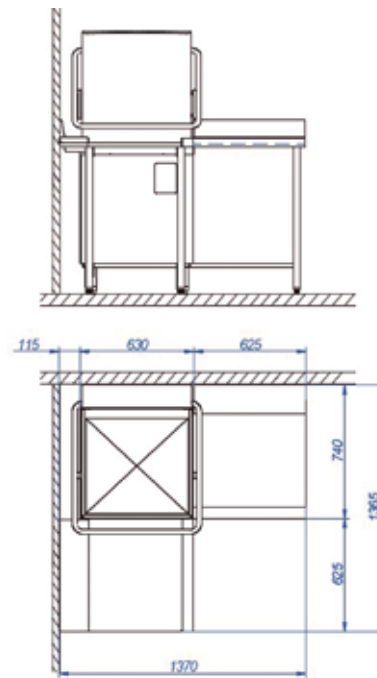

## Kits de transformación

Kits para transformar versiones básicas

| MODELO  | CÓDIGO   | DESCRIPCIÓN                            | € |
|---|--|--|---|
|  DD    |  19059327 | DOSIFICADOR DE DETERGENTE PERISTÁLTICO | - |
|  B-CAP |  19059326 | KIT BOMBA DE DESAGÜE CAPOTA            | - |

## Kit marine para barcos

| MODELO         | CÓDIGO   | VALIDO PARA                     | CARACTERÍSTICAS                   | € |
|----------------|----------|---------------------------------|-----------------------------------|---|
| KIT MARINE CAP | 19036059 | AD-125, COP-144, CO-142, CO-110 | Conexionado a tensión para barcos | - |



Robustez y potencia  
para un alto nivel de  
suciedad.



¡Descubre!



Acceso a la web

# Lavautensilios

|                                  |     |
|----------------------------------|-----|
| Lavautensilios Serie LP .....    | 238 |
| Lavautensilios Serie LP-ECO..... | 238 |
| Accesorios.....                  | 238 |

Conexión de agua:  
Se aconseja alimentar las máquinas con agua caliente sanitaria, con temperatura a la entrada entre 50 y 60 °C.

La presión dinámica de agua recomendada para un correcto funcionamiento de las máquinas es:  
Mínima: 2 bar = 2 kg/cm<sup>2</sup>  
Máxima: 4 bar = 4 kg/cm<sup>2</sup>

Dureza del agua:  
Todos los lavavajillas deberán conectarse a una toma de agua descalcificada cuando el valor de la dureza del agua local sobrepase los 10 HF / 6 HD.

Los problemas de funcionamiento derivados de una instalación defectuosa que no cumpla las premisas indicadas no serán tenidos en cuenta como dentro de garantía.

# Lavautensilios



## Características generales

### SERIE LP

- Para lavado de utensilios y recipientes de cocina.
- Construidas con doble pared de acero inoxidable 18/10 (AISI-304) para reducir ruidos y dispersiones térmicas.
- Cuba embutida. Doble filtro de acero inoxidable.
- Panel de control electrónico.
- Temperatura de lavado 55 °C y aclarado 80 °C.
- Ciclos de lavado: 2' - 4' - 6'.
- Ciclo de lavado continuo hasta 12'.
- Sistema Termostop para aclarar a la correcta temperatura seleccionada.

- Gracias a la bomba de desagüe, el ciclo de autolimpieza es automático.
- Brazos giratorios de lavado de acero inoxidable con cambios continuos de dirección y varios ángulos de impacto, garantizando un lavado intenso.
- Bombas de lavado autolimpiantes verticales.
- Bomba para el aclarado que garantiza un perfecto resultado higiénico y un control constante de la presión durante el aclarado.
- DD: Dosificadores de detergente y abrillantador incluidos.
- B: Bomba de desagüe incluida.

- HRS: Modelos disponibles con recuperador de energía.
- Alimentación eléctrica: 400 V - 3+N+T -50 Hz.

### SERIE LP-ECO

- Similares características a los modelos de la serie LP, excepto:
- No llevan bomba de desagüe incorporada.
  - No tienen control constante de la presión durante el aclarado.
  - No dispone de ciclo de autolimpieza.
- Ciclos fijos de lavado: 2' - 4' - 8'.



| MODELO  | CÓDIGO   | TAMAÑO CESTA (mm) | ALTURA ÚTIL (mm) | CAPACIDAD TANQUE (L) | CONSUMO AGUA (L/CESTAS) | POTENCIA (kW) | DIMENSIONES (mm) | € |
|---|----------|-------------------|------------------|----------------------|-------------------------|---------------|------------------|---|
| <b>SERIE LP</b>   |          |                   |                  |                      |                         |               |                  |   |
| LP-61 B DD  | 19076870 | 500x600           | 400              | 23                   | 3                       | 6,7           | 600x700x1.230    | - |
| LP-62 B DD  | 19076872 | 560x630           | 650              | 37                   | 3                       | 7,5           | 720x780x1.730    | - |
| LP-62 B DD HRS  | 19076873 | 560x630           | 650              | 37                   | 3                       | 7,5           | 720x780x1.960    | - |
|  LP-63 B DD  | 19072567 | 560x630           | 850              | 37                   | 3                       | 7,5           | 720x780x1.930    | - |
| LP-63 B DD HRS  | 19076875 | 560x630           | 850              | 37                   | 3                       | 7,5           | 720x780x2.160    | - |
| LP-70 B DD  | 19075071 | 700x700           | 850              | 68                   | 4                       | 10,7          | 850x860x1.960    | - |
| LP-70 B DD HRS  | 19076876 | 700x700           | 850              | 68                   | 4                       | 10,7          | 850x850x2.160    | - |
|  LP-130 B DD | 19074725 | 1.320x700         | 850              | 131                  | 6                       | 15,9          | 1.470x850x1.960  | - |
| LP-130 B DD HRS   | 19076877 | 1.320x700         | 850              | 131                  | 6                       | 15,9          | 1.470x850x2.160  | - |
| <b>SERIE LP ECO</b>   |          |                   |                  |                      |                         |               |                  |   |
| LP-61 DD ECO  | 19003005 | 500x600           | 400              | 23                   | 3                       | 6,7           | 600x700x1.230    | - |
| LP-62 DD ECO  | 19003006 | 560x630           | 650              | 37                   | 3                       | 7,5           | 719x780x1.730    | - |

Accesorios en dotación: 1 cesto.

## Accesorios para lavautensilios

| MODELO   | CÓDIGO   | DESCRIPCIÓN                             | € |
|----------|----------|---|---|
| CT-LP61B | 19023165 | Cesto para LP-61 B                      | - |
| CT-LP62  | 19010251 | Cesto para LP-62 y LP-63 H              | - |
| CT-LP70  | 19010252 | Cesto para LP-70                        | - |
| CT-LP130 | 19011085 | Cesto para LP-130                       | - |
| SMP      | 19010253 | Soporte para manga pastelera            | - |
| ARM8     | 19010254 | Armazón para 8 bandejas                 | - |
| CU150    | 19010255 | Contenedor para utensilios (150x150 mm) | - |



Máquinas robustas  
y fiables, con una  
mayor capacidad de  
producción.



¡Descubre!



Acceso a la web



Video comercial



Folleto comercial

# Lavavajillas de arrastre

|                              |     |
|------------------------------|-----|
| Lavavajillas compactos ..... | 241 |
| Lavavajillas modulares ..... | 246 |
| Accesorios.....              | 253 |

Conexión de agua:  
Se aconseja alimentar las máquinas con agua caliente sanitaria, con temperatura a la entrada entre 50 y 60 °C.

La presión dinámica de agua recomendada para un correcto funcionamiento de las máquinas es:  
Mínima: 2 bar = 2 kg/cm<sup>2</sup>  
Máxima: 4 bar = 4 kg/cm<sup>2</sup>

Dureza del agua:  
Todos los lavavajillas deberán conectarse a una toma de agua descalcificada cuando el valor de la dureza del agua local sobrepase los 10 HF / 6 HD.

Los problemas de funcionamiento derivados de una instalación defectuosa que no cumpla las premisas indicadas no serán tenidos en cuenta como dentro de garantía.



# Arrastre | Lavavajillas Compactos Concept



## Características generales

- Todos los componentes principales fabricados en acero inoxidable AISI-304 anti-corrosión: tanques, brazos de lavado y aclarado, toberas de aclarado, puertas, sistema de arrastre de cestas, calderín y tuberías metálicas.
- Puertas de doble pared con apertura ascendente.
- Bandejas filtro de la cuba en acero inoxidable AISI-304, de fácil acceso y extracción para su limpieza y acceso a la cuba.
- Filtro de seguridad para aspiración de bomba.
- Calderín de aclarado con aislamiento térmico.
- Fácil accesibilidad para la instalación. Electroválvula situada en un lateral (no hay que retirar paneles para conectar la máquina).
- Cuadro eléctrico previsto para conectar fácilmente dosificadores de detergentes líquidos y sólidos, abrillantador, micros de fin de carrera, seta de emergencia suplementaria.
- Brazos de lavado fácilmente desmontables en grupo, para su limpieza, con un tapón en cada rama que permite el acceso para limpiar su interior.
- Toberas de aclarado fácilmente desmontables y extraíbles.
- Sistema electrónico de regulación de velocidades mediante variador de frecuencia.
- Control electrónico de temperaturas configurable:
  - Lavado (50 ÷ 65 °C)
  - Aclarado (70 ÷ 85 °C)
  - Aseguramiento del aclarado a 85 °C.
  - Regulador de presión para control de caudal.
- Seta de emergencia incorporada.
- Sistema de protección extra anti-atrapamiento en la entrada, montado en el suplemento antisalpicaduras AS-260 (opcional).
- Sistema de bloqueo de puerta abierta.
- Sistema de protección IPX4.
- Sistema de detección de bloqueo del carro de arrastre y función de retroceso automático.
- Sistema de lavado de gran potencia con 4 ramas de lavado superiores y 4 inferiores.
- 3 programas de lavado: profundo, medio y alta capacidad.
- Aclarado de doble efecto.
- Sistema economizador de energía: reduce el consumo deteniendo el funcionamiento de las bombas, y pasando el calentamiento de aclarado a modo "stand-by" (70 °C).
- Autotimer que desactiva el motor de arrastre al cabo de un tiempo de inactividad prefijado (10 minutos).
- Sistema economizador de energía en el lavado: el lavado no arranca hasta detectar el paso de la cesta.
- Sistema economizador de aclarado. El aclarado finaliza cuando la cesta termina de pasar, ahorrando agua y energía.
- Se incluye micro de final de carrera.

### Dotación:

- 2 cestas base, CT-10
- 2 cestas para platos CP-16/18
- 1 cesta para vasos CV-16/105
- 1 cesta para cubiertos CT-10 R

| MODELO       | HZ. | CÓDIGO   | ENTRADA (*) | AGUA RED | PROGRAMAS (CESTAS/H) |       |                | ZONAS INTERNAS (**) | CONSUMO DE AGUA (L/H) | POTENCIA ELÉCTRICA (KW) | DIMENSIONES (mm)    | € |
|--------------|-----|----------|-------------|----------|----------------------|-------|----------------|---------------------|-----------------------|-------------------------|---------------------|---|
|              |     |          |             |          | PROFUNDO             | MEDIO | ALTA CAPACIDAD |                     |                       |                         |                     |   |
| CCO-120-L-HW | 50  | 19048203 | L           | >50°     | 80                   | 100   | 120            |                     | 210                   | 19,45                   | 1.180 x 790 x 1.550 | - |
|              | 60  | 19048571 |             |          |                      |       |                |                     |                       |                         |                     |   |
| CCO-120-R-HW | 50  | 19048204 | R           | >50°     | 80                   | 100   | 120            | LP + A              | 210                   | 19,45                   | 1.180 x 790 x 1.550 | - |
|              | 60  | 19048573 |             |          |                      |       |                |                     |                       |                         |                     |   |
| CCO-120-L-CW | 50  | 19045325 | L           | <50°     | 80                   | 100   | 120            |                     | 210                   | 28,45                   | 1.180 x 790 x 1.550 | - |
|              | 60  | 19048217 |             |          |                      |       |                |                     |                       |                         |                     |   |
| CCO-120-R-CW | 50  | 19046527 | R           | <50°     | 80                   | 100   | 120            | LP + A              | 210                   | 28,45                   | 1.180 x 790 x 1.550 | - |
|              | 60  | 19047158 |             |          |                      |       |                |                     |                       |                         |                     |   |

(\*)Entrada de las cestas:

L: Entrada por la parte Izquierda de la máquina.

R: Entrada por la parte Derecha de la máquina.

(\*\*)Zonas internas

LP : Lavado principal

A :Aclarado de doble efecto

# Arrastre | Lavavajillas Compactos Concept



## Características generales

- Todos los componentes principales fabricados en acero inoxidable AISI-304 anti-corrosión: tanques, brazos de lavado y aclarado, toberas de aclarado, puertas, sistema de arrastre de cestas, calderín y tuberías metálicas.
- Puertas de doble pared con apertura ascendente.
- Bandejas filtro de la cuba en acero inoxidable AISI-304, de fácil acceso y extracción para su limpieza y acceso a la cuba.
- Filtro de seguridad para aspiración de bomba.
- Calderín de aclarado con aislamiento térmico.
- Fácil accesibilidad para la instalación. Electroválvula situada en un lateral (no hay que retirar paneles para conectar la máquina).
- Cuadro eléctrico previsto para conectar fácilmente dosificadores de detergentes líquidos y sólidos, abrillantador, micros de fin de carrera, seta de emergencia suplementaria.
- Brazos de lavado fácilmente desmontables en grupo, para su limpieza, con un tapón en cada rama que permite el acceso para limpiar su interior.
- Toberas de aclarado fácilmente desmontables y extraíbles.
- Sistema electrónico de regulación de velocidades mediante variador de frecuencia.
- Control electrónico de temperaturas configurable:
  - Lavado (50 ÷ 65 °C)
  - Aclarado (70 ÷ 85 °C)
  - Aseguramiento del aclarado a 85 °C.
  - Regulador de presión para control de caudal.
- Seta de emergencia incorporada.
- Sistema de protección extra anti-atrapamiento en la entrada, montado en el suplemento antisalpicaduras AS-260 (opcional).
- Sistema de bloqueo de puerta abierta.
- Sistema de protección IPX4.
- Sistema de detección de bloqueo del carro de arrastre y función de retroceso automático.
- Sistema de lavado de gran potencia con 4 ramas de lavado superiores y 4 inferiores.
- 3 programas de lavado: profundo, medio y alta capacidad.
- Aclarado de doble efecto.
- Sistema economizador de energía: reduce el consumo deteniendo el funcionamiento de las bombas, y pasando el calentamiento de aclarado a modo "stand-by" (70 °C).
- Autotimer que desactiva el motor de arrastre al cabo de un tiempo de inactividad prefijado (10 minutos).
- Sistema economizador de energía en el lavado: el lavado no arranca hasta detectar el paso de la cesta.
- Sistema economizador de aclarado. El aclarado finaliza cuando la cesta termina de pasar, ahorrando agua y energía.
- Se incluye micro de final de carrera.

- Dotación:
- 2 cestas base, CT-10
  - 2 cestas para platos CP-16/18
  - 1 cesta para vasos CV-16/105
  - 1 cesta para cubiertos CT-10 R

| MODELO       | HZ. | CÓDIGO   | ENTRADA (*) | AGUA RED | PROGRAMAS (CESTAS/H) |       |                | ZONAS INTERNAS (**) | CONSUMO DE AGUA (L/H) | POTENCIA ELÉCTRICA (KW) | DIMENSIONES (mm)    | € |
|--------------|-----|----------|-------------|----------|----------------------|-------|----------------|---------------------|-----------------------|-------------------------|---------------------|---|
|              |     |          |             |          | PROFUNDO             | MEDIO | ALTA CAPACIDAD |                     |                       |                         |                     |   |
| CCO-160-L-HW | 50  | 19048233 | L           | >50°     | 100                  | 130   | 160            |                     | 240                   | 22,45                   | 1.180 x 790 x 1.550 | - |
|              | 60  | 19048576 |             |          |                      |       |                |                     |                       |                         |                     |   |
| CCO-160-R-HW | 50  | 19048255 | R           | >50°     | 100                  | 130   | 160            |                     | 240                   | 22,45                   | 1.180 x 790 x 1.550 | - |
|              | 60  | 19048579 |             |          |                      |       |                |                     |                       |                         |                     |   |
| CCO-160-L-CW | 50  | 19048231 | L           | <50°     | 100                  | 130   | 160            |                     | 240                   | 31,45                   | 1.180 x 790 x 1.550 | - |
|              | 60  | 19048575 |             |          |                      |       |                |                     |                       |                         |                     |   |
| CCO-160-R-CW | 50  | 19048254 | R           | <50°     | 100                  | 130   | 160            |                     | 240                   | 31,45                   | 1.180 x 790 x 1.550 | - |
|              | 60  | 19048578 |             |          |                      |       |                |                     |                       |                         |                     |   |

(\*)Entrada de las cestas:

L: Entrada por la parte Izquierda de la máquina.

R: Entrada por la parte Derecha de la máquina.

(\*\*)Zonas internas

LP: Lavado principal

A: Aclarado de doble efecto

# Lavavajillas | Compactos Concept versión "ECO" - calentamiento a gas



Lavavajillas compacto CCO-160-i-eco con suplemento antisalpicaduras AS-260

## Características generales

- Los lavavajillas de arrastre versión ECO están dotados de un generador externo de agua caliente, con calentamiento a gas, modelo GWB-40 (\*).
- El generador sustituye en el lavavajillas al boiler eléctrico de aclarado, lo que conlleva un significativo ahorro de consumo eléctrico.
- Dada la potencia de calentamiento del generador, el lavavajillas está previsto para poder instalarse en instalaciones con acometida de agua fría.
- El lavavajillas está provisto de una motobomba para el envío de agua del generador hacia las toberas de aclarado.
- El lavavajillas incorpora un regulador de caudal para asegurar un consumo de agua constante.
- El primer llenado de la cuba de lavado del lavavajillas se realiza con el agua proveniente del generador, alcanzando rápidamente la temperatura de régimen.

| MODELO | HZ. | CÓDIGO (#) | ENTRADA (*) | AGUA RED | PROGRAMAS (CESTAS/H) |       |                | ZONAS INTERNAS (**) | CONSUMO DE AGUA (L/H) | POTENCIA ELÉCTRICA (kW) | POTENCIA A GAS (kW) | DIMENSIONES (mm)    | € |
|--------|-----|------------|-------------|----------|----------------------|-------|----------------|---------------------|-----------------------|-------------------------|---------------------|---------------------|---|
|        |     |            |             |          | PROFUNDO             | MEDIO | ALTA CAPACIDAD |                     |                       |                         |                     |                     |   |
|        | 50  | 19046991   | L           | <50°     | 80                   | 100   | 120            |                     | 210                   | 10,7                    | 48                  | 1.180 x 790 x 1.550 | - |
|        | 60  | 19048572   |             |          |                      |       |                |                     |                       |                         |                     |                     |   |
|        | 50  | 19046990   | R           | <50°     | 80                   | 100   | 120            |                     | 210                   | 10,7                    | 48                  | 1.180 x 790 x 1.550 | - |
|        | 60  | 19048574   |             |          |                      |       |                |                     |                       |                         |                     |                     |   |
|        | 50  | 19048253   | L           | <50°     | 100                  | 130   | 160            |                     | 240                   | 10,7                    | 48                  | 1.180 x 790 x 1.550 | - |
|        | 60  | 19048577   |             |          |                      |       |                |                     |                       |                         |                     |                     |   |
|        | 50  | 19048256   | R           | <50°     | 100                  | 130   | 160            |                     | 240                   | 10,7                    | 48                  | 1.180 x 790 x 1.550 | - |
|        | 60  | 19048580   |             |          |                      |       |                |                     |                       |                         |                     |                     |   |

(#) Nota sobre códigos  
En el pedido, al código de la máquina hay que añadir El código del generador GWB-40, según el tipo de gas y frecuencia eléctrica (ver tabla en la página siguiente), incluido en el precio.

(\*) Entrada de las cestas:  
L: Entrada por la parte Izquierda de la máquina.  
R: Entrada por la parte Derecha de la máquina.

(\*\*) Zonas internas  
■ LP : Lavado principal  
■ A-ECO : Aclarado de doble efecto

# Pack para lavavajillas de arrastre compactos



|                     | COMPOSICIÓN  |          | MODEL             | CÓDIGO   |
|---------------------|--------------|----------|-------------------|----------|
|                     | Modelo       | Codigo   |                   |          |
| <b>Lavavajillas</b> | CCO-120-I-CW | 19045325 |                   |          |
| Anti-salp.          | AS-260       | 19048568 | CCO-120 PACK I CW | 19068300 |
| Túnel secado        | CDT-600      | 19046516 |                   |          |
| <b>Lavavajillas</b> | CCO-120-D-CW | 19046527 |                   |          |
| Anti-salp.          | AS-260       | 19048568 | CCO-120 PACK D CW | 19068304 |
| Túnel secado        | CDT-600      | 19046516 |                   |          |
| <b>Lavavajillas</b> | CCO-160-I-CW | 19048231 |                   |          |
| Anti-salp.          | AS-260       | 19048568 | CCO-160 PACK I CW | 19068305 |
| Túnel secado        | CDT-600      | 19046516 |                   |          |
| <b>Lavavajillas</b> | CCO-160-D-CW | 19048254 |                   |          |
| Anti-salp.          | AS-260       | 19048568 | CCO-160 PACK D CW | 19068306 |
| Túnel secado        | CDT-600      | 19046516 |                   |          |

| MODELO            | CÓDIGO   | ENTRADA | HZ | PRODUCCIÓN   |          | AGUA<br>Lit/ ciclo | POTENCIA<br>MÁX (kW) | DIMENSIONES<br>(mm) | € |
|-------------------|----------|---------|----|--------------|----------|--------------------|----------------------|---------------------|---|
|                   |          |         |    | Nº Velocidad | Cestas/h |                    |                      |                     |   |
| CCO-120 PACK I CW | 19068300 | IZQ     | 50 | 3            | 120      | 210                | 38,00                | 2.040x790x1.930     | - |
| CCO-120 PACK D CW | 19068304 | DCHA    | 50 | 3            | 120      | 210                | 38,00                | 2.040x790x1.930     | - |
| CCO-160 PACK I CW | 19068305 | IZQ     | 50 | 3            | 160      | 240                | 41,00                | 2.040x790x1.930     | - |
| CCO-160 PACK D CW | 19068306 | DCHA    | 50 | 3            | 160      | 240                | 41,00                | 2.040x790x1.930     | - |

# Módulos complementarios para lavavajillas de arrastre compactos

Opciones de montaje en fábrica bajo pedido

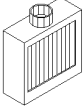
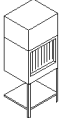
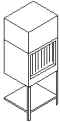
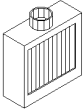
| MODELO  | CÓDIGO   | DESCRIPCIÓN   | POTENCIA (kW) | DIMENSIONES (mm) | € |
|---|----------|---|---------------|------------------|---|
|  AS-260    | 19048568 | SUPLEMENTO ANTISALPICADURAS PARA LA ENTRADA<br>Con encaje para conexión de extractor de vahos.<br>Dotado de cortinas separadoras<br>Incluye elemento de protección extra anti-atrapamiento.<br>Para colocarse al comienzo del túnel.<br>Instalación recomendada.  | -             | L = 260 mm       | - |
|  CDT-600   | 19046516 | TÚNEL DE SECADO<br>Elemento suplementario con caja con resistencias de 9 kW y ventilador superior para el secado de la vajilla con motor de 0,55 kW.<br>Módulo con sistema de arrastre incluido, para colocar al final de la máquina. Dotado de cortinas separadoras.<br>Estante inferior.  | 9,55          | 600x790x1.930    | - |
|  CRS-600  | 19048639 | RECUPERADOR DE ENERGÍA<br>Recomendado para modelos con entrada de agua fría (CW)<br>Aspira el vapor generado en el interior del túnel y envía el agua condensada a la cuba de la máquina, aumentando la temperatura del agua de 15/18 °C a 35/40 °C .<br>Permite ahorrar hasta 3 kW-h.<br>Recomendado para lavavajillas con entrada de agua fría (CW) con temperaturas no superiores a 25 °C. Su instalación no procede en máquinas con entrada de agua caliente, y tampoco en modelos ECO con calentamiento del agua del aclarado en el generador GWB-40.Módulo con sistema de arrastre incluido.<br>Dotado de cortinas separadoras. Estante inferior. | 0,75          | 600x790x1.930    | - |
|  ASE-260 | 19076633 | SUPLEMENTO ANTISALPICADURAS PARA LA SALIDA<br>Con encaje para conexión de extractor de vahos.<br>Dotado de cortinas separadoras<br>Incluye elemento de protección extra anti-atrapamiento.<br>Opcional en todos los lavavajillas de arrastre compactos o modulares. Este elemento no se puede instalar en un lavavajillas dotado de secado CDT.   | -             | L = 260 mm       | - |

Transformaciones a otros voltajes

| VOLTAJE                      | DESCRIPCIÓN   | € |
|------------------------------|---|---|
| Suplemento versión MARINE    | Transformación a conexión para barcos (440 V - 60 Hz)     | - |
| Suplemento versión 230 V 3 ~ | Transformación a voltaje trifásico sin neutro - 230 V 3 ~ | - |



# Arrastre | Lavavajillas modulares Concept



## Características generales

- Todos los componentes principales fabricados en acero inoxidable AISI-304 anti-corrosión: tanques, brazos de lavado y aclarado, toberas de aclarado, puertas, sistema de arrastre de cestas, calderín y tuberías metálicas.
- Puertas de doble pared con apertura ascendente.
- Bandejas filtro de la cuba en acero inoxidable AISI-304, de fácil acceso y extracción para su limpieza y acceso a la cuba.
- Filtro de seguridad para aspiración de bomba.
- Calderín de aclarado con aislamiento térmico.
- Fácil accesibilidad para la instalación. Electroválvula situada en un lateral (no hay que retirar paneles para conectar la máquina).
- Cuadro eléctrico previsto para conectar fácilmente dosificadores de detergentes líquidos y sólidos, abrillantador, micros de fin de carrera, seta de emergencia suplementaria.
- Brazos de lavado fácilmente desmontables en grupo, para su limpieza, con un tapón en cada rama que permite el acceso para limpiar

- su interior.
- Toberas de aclarado fácilmente desmontables y extraíbles.
- Sistema electrónico de regulación de velocidades mediante variador de frecuencia.
- Control electrónico de temperaturas configurable:
  - Lavado (50 ÷ 65 °C)
  - Aclarado (70 ÷ 85 °C)
  - Aseguramiento del aclarado a 85 °C.
  - Regulador de presión para control de caudal.
  - Seta de emergencia incorporada.
  - Sistema de protección extra anti-atrapamiento en la entrada, montado en el suplemento antisalpicaduras AS-260 de serie.
  - Sistema de bloqueo de puerta abierta.
  - Sistema de protección IPX4.
  - Sistema de detección de bloqueo del carro de arrastre y función de retroceso automático.
- Módulo de prelavado con 3 ramas de lavado superiores y 3 inferiores.
- Módulos de lavado de gran potencia con 5 ramas de lavado superiores y 5 inferiores.
- 3 programas de lavado: intensivo (DIN10534), medio y alta capacidad.

- Aclarado y preaclarado, ambos de doble efecto, en modelos 180, 225 y 270.
- Aclarado de doble efecto y preaclarado de triple efecto en modelo 320.
- Sistema economizador de energía: reduce el consumo deteniendo el funcionamiento de las bombas, y pasando el calentamiento de aclarado a modo "stand-by" (70 °C).
- Autotimer que desactiva el motor de arrastre al cabo de un tiempo de inactividad prefijado (10 minutos).
- Sistema economizador de energía en el lavado: el lavado no arranca hasta detectar el paso de la cesta.
- Sistema economizador de aclarado. El aclarado finaliza cuando la cesta termina de pasar, ahorrando agua y energía.
- Se incluye micro de final de carrera.

### Dotación:

- 2 cestas base, CT-10
- 2 cestas para platos CP-16/18
- 1 cesta para vasos CV-16/105
- 1 cesta para cubiertos CT-10 R

| MODELO       | HZ. | CÓDIGO   | ENTRADA AGUA | PROGRAMAS (CESTAS/H) | MÓDULOS COMPOSICIÓN (**) | CONSUMO DE AGUA (L/H) | POTENCIA ELÉCTRICA (kW) | DIMENSIONES (mm) | €                   |     |
|--------------|-----|----------|--------------|----------------------|--------------------------|-----------------------|-------------------------|------------------|---------------------|-----|
|              |     |          |              |                      |                          |                       |                         |                  |                     | (*) |
| CCO-180-L-HW | 50  | 19048582 | L            | >50°                 | 90 135 180               |                       | 210                     | 25,7             | 1.750 x 790 x 1.550 | -   |
|              | 60  | 19048583 |              |                      |                          |                       |                         |                  |                     |     |
| CCO-180-R-HW | 50  | 19048587 | R            | >50°                 | 90 135 180               |                       | 210                     | 25,7             | 1.750 x 790 x 1.550 | -   |
|              | 60  | 19048588 |              |                      |                          |                       |                         |                  |                     |     |
| CCO-180-L-CW | 50  | 19047209 | L            | <50°                 | 90 135 180               |                       | 210                     | 34,7             | 1.750 x 790 x 1.550 | -   |
|              | 60  | 19048581 |              |                      |                          |                       |                         |                  |                     |     |
| CCO-180-R-CW | 50  | 19047164 | R            | <50°                 | 90 135 180               |                       | 210                     | 34,7             | 1.750 x 790 x 1.550 | -   |
|              | 60  | 19051473 |              |                      |                          |                       |                         |                  |                     |     |
| CCO-225-L-HW | 50  | 19048595 | L            | >50°                 | 125 175 225              |                       | 210                     | 35,9             | 2.360 x 790 x 1.550 | -   |
|              | 60  | 19048596 |              |                      |                          |                       |                         |                  |                     |     |
| CCO-225-R-HW | 50  | 19048212 | R            | >50°                 | 125 175 225              |                       | 210                     | 35,9             | 2.360 x 790 x 1.550 | -   |
|              | 60  | 19048600 |              |                      |                          |                       |                         |                  |                     |     |
| CCO-225-L-CW | 50  | 19048119 | L            | <50°                 | 125 175 225              |                       | 210                     | 44,9             | 2.360 x 790 x 1.550 | -   |
|              | 60  | 19048594 |              |                      |                          |                       |                         |                  |                     |     |
| CCO-225-R-CW | 50  | 19048120 | R            | <50°                 | 125 175 225              |                       | 210                     | 44,9             | 2.360 x 790 x 1.550 | -   |
|              | 60  | 19048599 |              |                      |                          |                       |                         |                  |                     |     |

(\*) Entrada de las cestas:  
L: Entrada por la parte Izquierda de la máquina.  
R: Entrada por la parte Derecha de la máquina.

(\*\*) COMPOSICIÓN DE MÓDULOS

Los esquemas y composición indicados corresponden siempre a la versión de entrada por la izquierda

- AS-260 : Suplemento anti salpicaduras
- PL3: Prelavado con agua fría
- PL5: Primer Lavado con agua fría
- L5: Primer lavado con agua caliente
- LP: Lavado principal
- DA: Aclarado y preaclarado de doble efecto
- TA: Aclarado de doble efecto y preaclarado de triple efecto

# Arrastre | Lavavajillas modulares Concept



## Características generales

- Todos los componentes principales fabricados en acero inoxidable AISI-304 anti-corrosión: tanques, brazos de lavado y aclarado, toberas de aclarado, puertas, sistema de arrastre de cestas, calderín y tuberías metálicas.
- Puertas de doble pared con apertura ascendente.
- Bandejas filtro de la cuba en acero inoxidable AISI-304, de fácil acceso y extracción para su limpieza y acceso a la cuba.
- Filtro de seguridad para aspiración de bomba.
- Calderín de aclarado con aislamiento térmico.
- Fácil accesibilidad para la instalación. Electroválvula situada en un lateral (no hay que retirar paneles para conectar la máquina).
- Cuadro eléctrico previsto para conectar fácilmente dosificadores de detergentes líquidos y sólidos, abrillantador, micros de fin de carrera, seta de emergencia suplementaria.
- Brazos de lavado fácilmente desmontables en grupo, para su limpieza, con un tapón en cada rama que permite el acceso para limpiar su interior.

- Toberas de aclarado fácilmente desmontables y extraíbles.
- Sistema electrónico de regulación de velocidades mediante variador de frecuencia.
- Control electrónico de temperaturas configurable:
  - Lavado (50 ÷ 65 °C)
  - Aclarado (70 ÷ 85 °C)
- Aseguramiento del aclarado a 85 °C.
- Regulador de presión para control de caudal.
- Seta de emergencia incorporada.
- Sistema de protección extra anti-atrapamiento en la entrada, montado en el suplemento antisalpicaduras AS-260 de serie.
- Sistema de bloqueo de puerta abierta.
- Sistema de protección IPX4.
- Sistema de detección de bloqueo del carro de arrastre y función de retroceso automático.
- Módulo de prelavado con 3 ramas de lavado superiores y 3 inferiores.
- Módulos de lavado de gran potencia con 5 ramas de lavado superiores y 5 inferiores.
- 3 programas de lavado: intensivo (DIN10534), medio y alta capacidad.

- Aclarado y preaclarado, ambos de doble efecto, en modelos 180, 225 y 270.
- Aclarado de doble efecto y preaclarado de triple efecto en modelo 320.
- Sistema economizador de energía: reduce el consumo deteniendo el funcionamiento de las bombas, y pasando el calentamiento de aclarado a modo "stand-by" (70 °C).
- Autotimer que desactiva el motor de arrastre al cabo de un tiempo de inactividad prefijado (10 minutos).
- Sistema economizador de energía en el lavado: el lavado no arranca hasta detectar el paso de la cesta.
- Sistema economizador de aclarado. El aclarado finaliza cuando la cesta termina de pasar, ahorrando agua y energía.
- Se incluye micro de final de carrera.

### Dotación:

- 2 cestas base, CT-10
- 2 cestas para platos CP-16/18
- 1 cesta para vasos CV-16/105
- 1 cesta para cubiertos CT-10 R

| MODELO       | HZ. | CÓDIGO   | ENTRADA AGUA | PROGRAMAS (CESTAS/H) |     |           | MÓDULOS COMPOSICIÓN (**) | CONSUMO DE AGUA (L/H) | POTENCIA ELÉCTRICA (kW) | DIMENSIONES (mm)    | € |
|--------------|-----|----------|--------------|----------------------|-----|-----------|--------------------------|-----------------------|-------------------------|---------------------|---|
|              |     |          |              | (*)                  | RED | INTENSIVO |                          |                       |                         |                     |   |
| CCO-270-L-HW | 50  | 19048608 | L            | >50°                 | 140 | 205       | 270                      | 240                   | 39,9                    | 2.660 x 790 x 1.550 | - |
|              | 60  | 19048609 |              |                      |     |           |                          |                       |                         |                     |   |
| CCO-270-R-HW | 50  | 19048614 | R            | >50°                 | 140 | 205       | 270                      | 240                   | 39,9                    | 2.660 x 790 x 1.550 | - |
|              | 60  | 19048615 |              |                      |     |           |                          |                       |                         |                     |   |
| CCO-270-L-CW | 50  | 19048606 | L            | <50°                 | 140 | 205       | 270                      | 240                   | 48,9                    | 2.660 x 790 x 1.550 | - |
|              | 60  | 19048607 |              |                      |     |           |                          |                       |                         |                     |   |
| CCO-270-R-CW | 50  | 19048612 | R            | <50°                 | 140 | 205       | 270                      | 240                   | 48,9                    | 2.660 x 790 x 1.550 | - |
|              | 60  | 19048613 |              |                      |     |           |                          |                       |                         |                     |   |
| CCO-320-L-HW | 50  | 19048621 | L            | >50°                 | 170 | 245       | 320                      | 240                   | 47,1                    | 3.260 x 790 x 1.550 | - |
|              | 60  | 19048622 |              |                      |     |           |                          |                       |                         |                     |   |
| CCO-320-R-HW | 50  | 19048630 | R            | >50°                 | 170 | 245       | 320                      | 240                   | 47,1                    | 3.260 x 790 x 1.550 | - |
|              | 60  | 19048631 |              |                      |     |           |                          |                       |                         |                     |   |
| CCO-320-L-CW | 50  | 19048618 | L            | <50°                 | 170 | 245       | 320                      | 240                   | 56,1                    | 3.260 x 790 x 1.550 | - |
|              | 60  | 19048620 |              |                      |     |           |                          |                       |                         |                     |   |
| CCO-320-R-CW | 50  | 19048627 | R            | <50°                 | 170 | 245       | 320                      | 240                   | 56,1                    | 3.260 x 790 x 1.550 | - |
|              | 60  | 19048628 |              |                      |     |           |                          |                       |                         |                     |   |

(\*) Entrada de las cestas:

L: Entrada por la parte Izquierda de la máquina.

R: Entrada por la parte Derecha de la máquina.

(\*\*) COMPOSICIÓN DE MÓDULOS

Los esquemas y composición indicados corresponden siempre a la versión de entrada por la izquierda

- AS-260 : Suplemento anti salpicaduras
- PL3: Prelavado con agua fría
- PL5: Primer Lavado con agua fría
- L5: Primer lavado con agua caliente
- LP: Lavado principal
- DA: Aclarado y preaclarado de doble efecto
- TA: Aclarado de doble efecto y preaclarado de triple efecto

# Lavavajillas modulares | Concept versión "ECO" - calentamiento a gas



## Características específicas

- Los lavavajillas de arrastre versión ECO están dotados de un generador externo de agua caliente, con calentamiento a gas, modelo GWB-40 (\*).
- El generador sustituye en el lavavajillas al boiler eléctrico de aclarado, lo que conlleva un significativo ahorro de consumo eléctrico.
- Dada la potencia de calentamiento del generador, el lavavajillas está previsto para poder instalarse en instalaciones con acometida de agua fría.
- El lavavajillas está provisto de una motobomba para el envío de agua del generador hacia las toberas de aclarado.
- El lavavajillas incorpora un regulador de caudal para asegurar un consumo de agua constante.
- El primer llenado de la cuba de lavado del lavavajillas se realiza con el agua proveniente tanto del generador como de la electroválvula de llenado.

| MODELO        | HZ. | CÓDIGO (*) | ENTRADA | AGUA |           |       |                | PROGRAMAS (CESTAS/H) | MÓDULOS COMPOSICIÓNV (#) | CONSUMO DE AGUA (L/H) | POTENCIA ELÉCTRICA (kW) | POTENCIA A GAS (kW) | DIMENSIONES (mm) | € |
|---------------|-----|------------|---------|------|-----------|-------|----------------|----------------------|--------------------------|-----------------------|-------------------------|---------------------|------------------|---|
|               |     |            |         | RED  | INTENSIVO | MEDIO | ALTA CAPACIDAD |                      |                          |                       |                         |                     |                  |   |
| CCO-180-L-ECO | 50  | 19048584   | L       | <50° | 90        | 135   | 180            |                      | 210                      | 19,7                  | 48                      | 1.750 x 790 x 1.550 | -                |   |
|               | 60  | 19048586   |         |      |           |       |                |                      |                          |                       |                         |                     |                  |   |
| CCO-180-R-ECO | 50  | 19048591   | R       | <50° | 90        | 135   | 180            |                      | 210                      | 19,7                  | 48                      | 1.750 x 790 x 1.550 | -                |   |
|               | 60  | 19048593   |         |      |           |       |                |                      |                          |                       |                         |                     |                  |   |
| CCO-225-L-ECO | 50  | 19048597   | L       | <50° | 125       | 175   | 225            |                      | 210                      | 20,9                  | 48                      | 2.360 x 790 x 1.550 | -                |   |
|               | 60  | 19048598   |         |      |           |       |                |                      |                          |                       |                         |                     |                  |   |
| CCO-225-R-ECO | 50  | 19048602   | R       | <50° | 125       | 175   | 225            |                      | 210                      | 20,9                  | 48                      | 2.360 x 790 x 1.550 | -                |   |
|               | 60  | 19048603   |         |      |           |       |                |                      |                          |                       |                         |                     |                  |   |
| CCO-270-L-ECO | 50  | 19048610   | L       | <50° | 140       | 205   | 270            |                      | 240                      | 21,9                  | 48                      | 2.660 x 790 x 1.550 | -                |   |
|               | 60  | 19048611   |         |      |           |       |                |                      |                          |                       |                         |                     |                  |   |
| CCO-270-R-ECO | 50  | 19048616   | R       | <50° | 140       | 205   | 270            |                      | 240                      | 21,9                  | 48                      | 2.660 x 790 x 1.550 | -                |   |
|               | 60  | 19048617   |         |      |           |       |                |                      |                          |                       |                         |                     |                  |   |
| CCO-320-L-ECO | 50  | 19048624   | L       | <50° | 170       | 245   | 320            |                      | 240                      | 29,1                  | 48                      | 3.260 x 790 x 1.550 | -                |   |
|               | 60  | 19048626   |         |      |           |       |                |                      |                          |                       |                         |                     |                  |   |
| CCO-320-R-ECO | 50  | 19048633   | R       | <50° | 170       | 245   | 320            |                      | 240                      | 29,1                  | 48                      | 3.260 x 790 x 1.550 | -                |   |
|               | 60  | 19048636   |         |      |           |       |                |                      |                          |                       |                         |                     |                  |   |

(#) Nota sobre códigos  
En el pedido, al código de la máquina hay que añadir el código del generador GWB-40, según el tipo de gas y frecuencia eléctrica (ver tabla en la página siguiente), incluido en el precio.

(\*) Entrada de las cestas:  
L: Entrada por la parte Izquierda de la máquina.  
R: Entrada por la parte Derecha de la máquina.



(\*\*) COMPOSICIÓN DE MÓDULOS  
Los esquemas y composición indicados corresponden siempre a la versión de entrada por la izquierda.

- AS-260 - Suplemento anti salpicaduras
- PL3 - Prelavado con agua fría
- PL5 - Primer Lavado con agua fría
- L5 - Primer lavado con agua caliente
- LP - Lavado principal
- DA - ECO Aclarado y preaclarado de doble efecto
- TA - ECO Aclarado de doble efecto y preaclarado de triple efecto

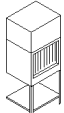
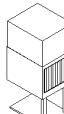
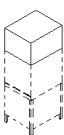

# Módulos complementarios para lavavajillas de arrastre modulares

Opciones de montaje en fábrica bajo pedido

| MODELO  | CÓDIGO               | DESCRIPCIÓN   | POTENCIA (kW) | DIMENSIONES (mm) | € |
|---|----------------------|---|---------------|------------------|---|
|  CDT-600                       | 19046516             | TÚNEL DE SECADO<br>Especial para modelos modulares 180 y 225.<br>Módulo suplementario con caja con resistencias de 9 kW y ventilador superior para el secado de la vajilla con motor de 0,55 kW.<br>Módulo con sistema de arrastre incluido, para colocar al final de la máquina. Dotado de cortinas separadoras. Estante inferior.   | 9,55          | 600x790x1.930    | - |
|  CDT-800                       | 19047215             | TÚNEL DE SECADO EXTRA<br>Especial para modelos modulares 270 y 320.<br>Módulo suplementario con caja con resistencias de 13,5 kW y ventilador superior para el secado de la vajilla con motor de 1,1 kW.<br>Módulo con sistema de arrastre incluido, para colocar al final de la máquina. Dotado de cortinas separadoras. Estante inferior.   | 14,6          | 800x790x1.930    | - |
|  (#)<br>CRS-700-I<br>CRS-700-D | 19056031<br>19048641 | RECUPERADOR DE ENERGÍA SUPERIOR<br>Recomendado para modelos con entrada de agua fría (CW)<br>Aspira el vapor generado en el interior del túnel y envía el agua condensada a la cuba de la máquina, aumentando la temperatura del agua de 15/18 °C a 35/40 °C . Permite ahorrar hasta 3 kW-h.<br>Se coloca en la parte alta del lavavajillas. No aumenta longitud.<br>Recomendado para lavavajillas con entrada de agua fría (CW) con temperaturas no superiores a 25 °C. Su instalación no procede en máquinas con entrada de agua caliente, y tampoco en modelos ECO con calentamiento del agua del aclarado en el generador GWB-40. | 0,55          | 600x790x500      | - |
|  ASE-260                     | 19076633             | SUPLEMENTO ANTISALPICADURAS PARA SALIDA<br>Con encaje para conexión de extractor de vahos.<br>Dotado de cortinas separadoras.<br>Incluye elemento de protección extra anti-atrapamiento.<br>Opcional en todos los lavavajillas de arrastre compactos o modulares. Este elemento no se puede instalar en un lavavajillas dotado de secado CDT.   | -             | L = 260 mm       | - |

(\*) Entrada de las cestas:

L: Entrada por la parte Izquierda de la máquina.

R: Entrada por la parte Derecha de la máquina.

Transformaciones a otros voltajes

| VOLTAJE                      | DESCRIPCIÓN   | € |
|------------------------------|---|---|
| Suplemento versión MARINE    | Transformación a conexión para barcos (440 V - 60 Hz)     | - |
| Suplemento versión 230 V 3 ~ | Transformación a voltaje trifásico sin neutro - 230 V 3 ~ | - |





## Resumen de características de los diferentes módulos

Tabla de módulos que pueden formar parte de la composición de los trenes de arrastre modulares.

La composición de los diferentes modelos viene indicada en las páginas anteriores.

| MÓDULO  |             | CCO-120 | CCO-160 | CCO-180 | CCO-225 | CCO-270 | CCO-320 |
|---|-------------|---------|---------|---------|---------|---------|---------|
| Suplemento Anti-salpicadura + antiatrapamiento en la entrada      | AS-260      | •       | •       | •       | •       | •       | •       |
| Prelavado   | PL3         | -       | -       | -       | •       | -       | •       |
| Prelavado intenso   | PL5         | -       | -       | -       | -       | •       | -       |
| Primer lavado   | L5          | -       | -       | -       | -       | -       | •       |
| Lavado principal  | LP          | •       | •       | •       | •       | •       | •       |
| Aclarado de doble efecto  | A           | •       | •       | -       | -       | -       | -       |
| Aclarado de doble efecto ECO rinse                                | A-ECO       | •       | •       | -       | -       | -       | -       |
| Preaclarado de doble efecto + Aclarado de doble efecto            | DA          | -       | -       | •       | •       | •       | -       |
| Preaclarado de doble efecto + Aclarado de doble efecto ECO rinse  | DA-ECO      | -       | -       | •       | •       | •       | -       |
| Preaclarado de triple efecto + Aclarado de doble efecto           | TA          | -       | -       | -       | -       | -       | •       |
| Preaclarado de triple efecto + Aclarado de doble efecto ECO rinse | DA / TA-ECO | -       | -       | -       | -       | -       | •       |
| Módulo de Secado 600  | CDT-600     | •       | •       | •       | •       | -       | -       |
| Módulo de Secado 800  | CDT-800     | -       | -       | -       | -       | •       | •       |
| Recuperador de energía para modelos compactos                     | CRS-600     | •       | •       | -       | -       | -       | -       |
| Recuperador de energía para lavavajillas modulares                | CRS-700     | -       | -       | •       | •       | •       | •       |
| Suplemento anti-salpicadura en la salida                          | AS-260      | •       | •       | •       | •       | •       | •       |

Todos los aparatos modulares están dotados de serie en la entrada de un módulo antisalpicaduras AS-260, de 260 mm de longitud.

Este módulo está preparado para conectar un extractor exterior.

Opcionalmente se puede solicitar asimismo como suplemento para colocar a la salida de la máquina.

Los túneles de secado CDT se colocan a la salida del aparato, por lo que la longitud total se aumenta en 600 u 800 mm (según el modelo de túnel de secado instalado). En los modelos 270 y 320, el túnel de secado que se debe instalar es el extra CDT-800.

El recuperador de energía CRS-700 debe colocarse encima de los lavavajillas modulares, y la longitud total no se ve incrementada.

Recomendado para lavavajillas con entrada de agua fría (CW) con temperaturas no superiores a 25 °C. Su instalación no procede en máquinas con entrada de agua caliente, y tampoco en modelos ECO con calentamiento del agua del aclarado en el generador GWB-40.

Este accesorio tiene como misión recoger los vahos del interior del lavavajillas, y, tras un proceso de condensación, envía este agua (que se encuentra a alta temperatura) al sistema de aclarado, con lo que eleva la temperatura media en este proceso, requiriendo menos aporte de energía eléctrica y contribuyendo a un notable ahorro energético y económico (en torno a 3 kW-h)

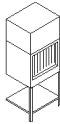

## Kits y accesorios para maquinas fabricadas

## Para lavavajillas de arrastre compactos

| MODELO  | CÓDIGO                  | DESCRIPCIÓN | POTENCIA (kW) | DIMENSIONES (mm) | € |
|---|-------------------------|-------------|---------------|------------------|---|
|  | KIT CDT-600<br>MODULE L | 19056095    | 9,55          | 600x790x1.930    | - |
|   | KIT CDT-600<br>MODULE R | 19086106    |               |                  |   |

TÚNEL DE SECADO  
Módulo suplementario con caja con resistencias de 9 kW y ventilador superior para el secado de la vajilla con motor de 0,55 kW.  
Módulo con sistema de arrastre incluido, para colocar al final de la máquina. Dotado de cortinas separadoras. Estante inferior.

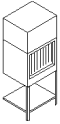
## Para lavavajillas de arrastre modulares

| MODELO  | CÓDIGO                  | DESCRIPCIÓN | POTENCIA (kW) | DIMENSIONES (mm) | € |
|---|-------------------------|-------------|---------------|------------------|---|
|  | KIT CDT-600<br>MODULE L | 19056095    | 9,55          | 600x790x1.930    | - |
|   | KIT CDT-600<br>MODULE R | 19086106    |               |                  |   |
|  | CDT-800                 | 19056098    | 14,6          | 800x790x1.930    |   |

TÚNEL DE SECADO  
Módulo suplementario con caja con resistencias de 9 kW y ventilador superior para el secado de la vajilla con motor de 0,55 kW.  
Módulo con sistema de arrastre incluido, para colocar al final de la máquina. Dotado de cortinas separadoras. Estante inferior.

TÚNEL DE SECADO EXTRA  
Especial para modelos modulares 270 y 320.  
Módulo suplementario con caja con resistencias de 13,5 kW y ventilador superior para el secado de la vajilla con motor de 1,1 kW.  
Módulo con sistema de arrastre incluido, para colocar al final de la máquina. Dotado de cortinas separadoras. Estante inferior.

## Para versión "eco" - calentamiento a gas

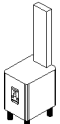
| MODELO  | CÓDIGO | DESCRIPCIÓN  | POTENCIA (kW) | DIMENSIONES (mm) | € |
|---|--------|--|---------------|------------------|---|
|  | GWB-40 | LPG 50 Hz - 19011596<br>LPG 60 Hz - 19044808<br>GN 50 Hz - 19038585<br>GN 60 Hz - 19044809 | 40,00         | 432x548x770      | - |

GENERADOR DE AGUA CALIENTE A GAS  
Quemador de tiro forzado y válvula doble de seguridad.  
Control electrónico de temperatura y niveles de agua.  
Descalcificado automático.  
Vaciado automático de tanque.

Tabla resumen de características para lavavajillas de arrastre

|  | CCO-120                 | CCO-160   | CCO-180   | CCO-225   | CCO-270   | CCO-320   |
|--|-------------------------|-----------|-----------|-----------|-----------|-----------|
| Velocidades                            | 3                       | 3         | 3         | 3         | 3         | 3         |
| Producción (cestas/h)                  |                         |           |           |           |           |           |
| Programa lavado profundo               | 80                      | 100       | -         | -         | -         | -         |
| Programa intensivo (DIN-10534)         | -                       | -         | 90        | 125       | 140       | 170       |
| Programa medio                         | 100                     | 130       | 135       | 175       | 225       | 245       |
| Programa alta capacidad                | 120                     | 160       | 180       | 225       | 270       | 320       |
| <b>PRELAVADO PL3,PL5</b>               |                         |           |           |           |           |           |
| Capacidad cuba (l)                     | -                       | -         | -         | 60        | 100       | 60        |
| Potencia bomba (kW)                    | -                       | -         | -         | 1,2       | 2,2       | 1,2       |
| <b>LAVADO L5, LP</b>                   |                         |           |           |           |           |           |
| Capacidad cuba (l)                     | 50                      | 50        | 100       | 100       | 100       | 200       |
| Temperatura (°C)                       | 55-65                   | 55-65     | 55-65     | 55-65     | 55-65     | 55-65     |
| Potencia calentamiento (kW)            | 9                       | 9         | 12        | 12        | 12        | 18        |
| Potencia bomba (kW)                    | 1,2                     | 1,2       | 2,2       | 2,2       | 2,2       | 4,4       |
| <b>PREACLARADO DA, TA</b>              |                         |           |           |           |           |           |
| Capacidad cuba (l)                     | -                       | -         | 15        | 15        | 15        | 15        |
| Temperatura (°C)                       | -                       | -         | 70        | 70        | 70        | 70        |
| Potencia calentamiento (kW)            | -                       | -         | 5         | 5         | 5         | 5         |
| Potencia bomba (kW)                    | -                       | -         | 0,26      | 0,26      | 0,26      | 0,26      |
| <b>ACLARADO</b>                        |                         |           |           |           |           |           |
| Capacidad del calderín (l)             | 21                      | 21        | 21        | 21        | 21        | 21        |
| Temperatura (°C)                       | 80-85                   | 80-85     | 80-85     | 80-85     | 80-85     | 80-85     |
| Potencia calentamiento (kW)            |                         |           |           |           |           |           |
| CW                                     | 27                      | 30        | 27        | 24        | 27        | 27        |
| CW con recuperador                     | 24                      | 27        | 24        | 21        | 24        | 24        |
| HW                                     | 18                      | 21        | 18        | 15        | 18        | 18        |
| ECO                                    | -                       | -         | -         | -         | -         | -         |
| Potencia bomba aclarado ECO rinse (kW) | 0,26                    | 0,26      | 0,26      | 0,26      | 0,26      | 0,26      |
| Consumo de agua                        |                         |           |           |           |           |           |
| (l/h)                                  | 210                     | 240       | 210       | 210       | 240       | 240       |
| (l/cesta)                              | 1,75                    | 1,5       | 1,17      | 0,93      | 0,89      | 0,75      |
| <b>CONEXIÓN ESTANDAR</b>               |                         |           |           |           |           |           |
| Tipo de conexión (de fábrica)          | ALT.                    | ALT.      | ALT.      | SIM.      | SIM.      | SIM.      |
| Voltaje                                | 400 V /3N ~ / 50 - 60Hz |           |           |           |           |           |
| Potencia total (kW)                    |                         |           |           |           |           |           |
| CW                                     | 28,5                    | 31,5      | 34,7      | 44,9      | 48,9      | 56,1      |
| CW con recuperador                     | 26,2                    | 29,2      | 32,3      | 42,5      | 46,5      | 53,7      |
| HW                                     | 19,5                    | 22,5      | 25,7      | 35,9      | 39,9      | 47,1      |
| ECO                                    | 10,7                    | 10,7      | 19,7      | 20,9      | 21,9      | 29,1      |
| ECO gas booster (gas kW)               | 38                      | 38        | 38        | 38        | 38        | 38        |
| Ancho (mm)                             | 1180                    | 1180      | 1750      | 2360      | 2660      | 3260      |
| Estándar                               | 1180                    | 1180      | 1500      | 2100      | 2400      | 3000      |
| Con modulo de entrada                  | 1440                    | 1440      | 1760      | 2360      | 2660      | 3260      |
| Con modulo de secado                   | 1780                    | 1780      | 2100      | 2700      | 3200      | 3800      |
| Fondo (mm)                             | 790                     | 790       | 790       | 790       | 790       | 790       |
| ALTO (mm)                              |                         |           |           |           |           |           |
| Estandar                               | 1550-1610               | 1550-1610 | 1550-1610 | 1550-1610 | 1550-1610 | 1550-1610 |
| Con secado                             | 1860-1920               | 1860-1920 | 1860-1920 | 1860-1920 | 1860-1920 | 1860-1920 |
| Con recuperador                        | 1960-2020               | 1960-2020 | 1960-2020 | 1960-2020 | 1960-2020 | 1960-2020 |
| Con puerta abierta                     | 1870-1930               | 1870-1930 | 1870-1930 | 1870-1930 | 1870-1930 | 1870-1930 |
| Altura de trabajo (mm)                 | 850-900                 | 850-900   | 850-900   | 850-900   | 850-900   | 850-900   |
| Altura útil de entrada (mm)            | 390                     | 390       | 390       | 390       | 390       | 390       |
| Anchura de paso (mm)                   | 510                     | 510       | 510       | 510       | 510       | 510       |
| <b>PESO (KG)</b>                       |                         |           |           |           |           |           |
| Neto                                   | 211                     | 211       | 259       | 381       | 434       | 556       |
| Bruto                                  | 305                     | 305       | 382       | 556       | 628       | 792       |
| <b>CONEXIÓN DE AGUA</b>                |                         |           |           |           |           |           |
| Presión de trabajo                     | 2 - 4 bares             |           |           |           |           |           |
| Tipo de conexión                       | 3/4" GAS                |           |           |           |           |           |
| Tª de agua caliente                    | 50 °C - 60 °C           |           |           |           |           |           |
| Tª de agua fría                        | 15 °C - 50 °C           |           |           |           |           |           |

1- Información no vinculante. El consumo podría variar en función de las características de la instalación

2- Tensión estándar: 400 V 3+N - Para otras tensiones u opciones, consultar a Fagor Industrial

3- Las patas regulables permiten ajustar la altura elevando la máquina hasta 60 mm









# Mesas de prelavado para lavavajillas de arrastre



Modelo MFDB-1200 LM-D, con fregadero y grifo ducha

## Características generales

- Previstas para acoplar a los lavavajillas de arrastre, compactos y modulares.



| MODELO  | CÓDIGO   | SITUACIÓN DE LA MESA | CARACTERÍSTICAS DOTACIÓN  | DIMENSIONES (mm) | € |
|---|----------|----------------------|---|------------------|---|
|  MLB-1200 LM-D       | 19006097 | R                    | - Peto posterior<br>- Estante inferior<br>- Guías para cestas                                 | 1.200x800x900    | - |
|  MLB-1200 LM-I       | 19006096 | L                    |   |                  |   |
|  MLB-1200 ECO/LM-D | 19006099 | R                    | - Peto posterior<br>- Estante inferior<br>- Guías para cestas                                 | 1.200x800x900    | - |
|  MLB-1200 ECO/LM-I | 19006098 | L                    | - Hueco para chimenea   |                  |   |
|  MFDB-1200 LM-D    | 19006104 | R                    | - Peto posterior<br>- Fregadero<br>- Grifo ducha<br>- Estante inferior<br>- Guías para cestas | 1.200x800x900    | - |
|  MFDB-1200 LM-I    | 19006105 | L                    |   |                  |   |
|  MFDB-1500 LM-D    | 19006404 | R                    | - Peto posterior<br>- Fregadero<br>- Grifo ducha<br>- Estante inferior<br>- Guías para cestas | 1.500x800x900    | - |
|  MFDB-1500 LM-I    | 19006405 | L                    |   |                  |   |

# Mesas de desbarasado independientes



## Características generales

- Construcción en acero inoxidable.
- Mesa central accesible por ambos lados.
- Encimera a 850 mm de altura con reborde perimetral.
- Orificio central para el desbarasado con aro de goma protector para el golpeo de la vajilla, desmontable para su limpieza.
- Espacio inferior para cubo de basura.
- Estante superior a 450 mm de altura sobre la encimera, con soporte tubular y con barra central, que permite la colocación de cestas inclinadas por ambos lados, con fácil accesibilidad para la colocación y ubicación en ellas de la vajilla.
- Patas regulables en altura.

| MODELO   | CÓDIGO   | DIMENSIONES DEL ESTANTE (mm) | CAPACIDAD DEL ESTANTE (CESTAS) | DIMENSIONES (mm) | € |
|--|----------|------------------------------|--------------------------------|------------------|---|
|  MD3C | 19006410 | 1.530x600                    | 3                              | 1.600x800x1.450  | - |
|  MD4C | 19006509 | 2.030x600                    | 4                              | 2.100x800x1.450  | - |

# Mesas de desbarasado y prelavado para lavavajillas de arrastre



Modelo MFDH-1800 LM-I, con fregadero, grifo ducha, orificio para desbarasado y guías para cestas de vajilla.

## Características generales

- Previstas para acoplar a los lavavajillas de arrastre, compactos y modulares.
- Peto posterior en todos los modelos.
- Orificio para desbarasado en la encimera.
- Con alojamiento inferior para cubo de basura, abierto o con puerta.
- Las mesas con fregadero van provistas de grifo ducha.

| MODELO   | CÓDIGO   | SITUACIÓN DE LA MESA | ALOJAMIENTO PARA CUBO | CARACTERÍSTICAS   | DIMENSIONES (mm) | € |
|--|----------|----------------------|-----------------------|---|------------------|---|
|  MLH-1200 LM-D  | 19006100 | R                    | ABIERTO               | - Estante inferior  | 1.200x800x900    | - |
|  MLH-1200 LM-I  | 19006101 | L                    |                       |   |                  |   |
|  MLP-1200 LM-D  | 19006102 | R                    | PUERTA                | - Estante inferior  | 1.200x800x900    | - |
|  MLP-1200 LM-I  | 19006103 | L                    |                       |   |                  |   |
|  MFDH-1200 LM-D | 19006106 | R                    | ABIERTO               | - Fregadero<br>- Grifo ducha<br>- Estante inferior                        | 1.200x800x900    | - |
|  MFDH-1200 LM-I | 19006107 | L                    |                       |   |                  |   |
|  MFDP-1200 LM-D | 19006108 | R                    | PUERTA                | - Fregadero<br>- Grifo ducha<br>- Estante inferior                        | 1.200x800x900    | - |
|  MFDP-1200 LM-I | 19006109 | L                    |                       |   |                  |   |
|  MFDH-1500 LM-D | 19006408 | R                    | ABIERTO               | - Fregadero<br>- Grifo ducha<br>- Estante inferior                        | 1.500x800x900    | - |
|  MFDH-1500 LM-I | 19006407 | L                    |                       |   |                  |   |
|  MFDP-1500 LM-D | 19006409 | R                    | PUERTA                | - Fregadero<br>- Grifo ducha<br>- Estante inferior                        | 1.500x800x900    | - |
|  MFDP-1500 LM-I | 19006406 | L                    |                       |   |                  |   |
|  MFDH-1800 LM-D | 19006506 | R                    | ABIERTO               | - Fregadero<br>- Grifo ducha<br>- Estante inferior<br>- Guías para cestas | 1.800x800x900    | - |
|  MFDH-1800 LM-I | 19006507 | L                    |                       |   |                  |   |
|  MFDP-1800 LM-D | 19006508 | R                    | PUERTA                | - Fregadero<br>- Grifo ducha<br>- Estante inferior<br>- Guías para cestas | 1.800x800x900    | - |
|  MFDP-1800 LM-I | 19006505 | L                    |                       |   |                  |   |

# Mesas de prelavado con cargador en ángulo incorporado

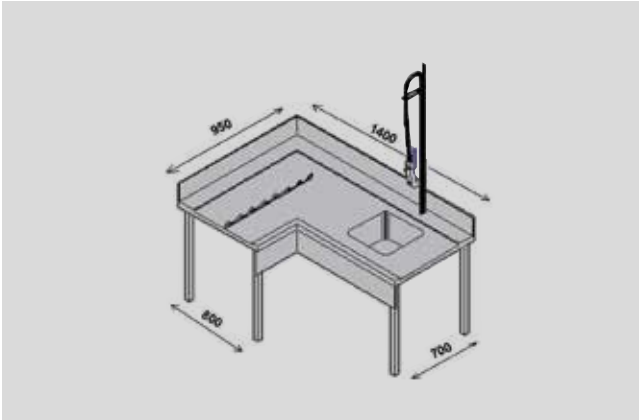



## Características generales

- Mesa en ángulo preparada para conectar el cargador de cestas al lavavajillas.
- Aprovecha el movimiento de arrastre del lavavajillas para introducir las cestas en el mismo.
- Peto posterior de 200 mm.
- Fregadero 450 x 450 mm.
- Grifo ducha flexible.

### Dimensiones:

- Zona fregadero: largo: 1.400 mm - ancho: 700 mm
- Zona cargador: largo: 950 mm - ancho: 800 mm.



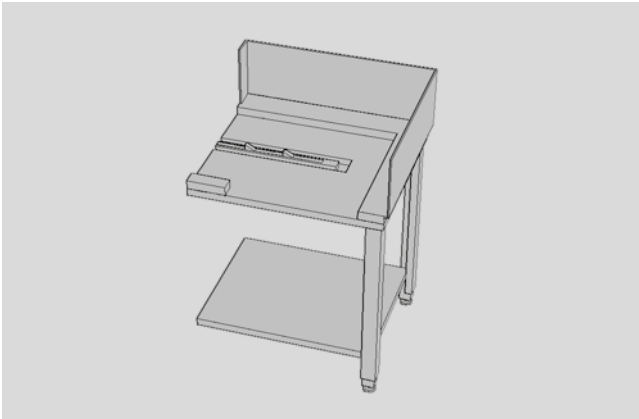

| MODELO  | CÓDIGO   | SITUACIÓN DE LA MESA | CARACTERÍSTICAS DOTACIÓN   | DIMENSIONES (mm) | € |
|---|----------|----------------------|--|------------------|---|
|  MCFD-1000 D | 19006350 | R                    | - Peto posterior<br>- Fregadero<br>- Grifo ducha<br>- Introducutor | 1.400x950x900    | - |
|  MCFD-1000 I | 19006351 | L                    |  |                  |   |

# Cargadores de cestas en ángulo



## Características generales

- Elemento para acoplar en ángulo a la boca de entrada del lavavajillas de arrastre, e introducir los cestos automáticamente.
- Las uñas de arrastre son activadas por el mecanismo de arrastre del lavavajillas.
- Provisto de entrepaño inferior.

| MODELO  | CÓDIGO   | DESCRIPCIÓN   | DIMENSIONES (mm)      | € |
|---|----------|---|-----------------------|---|
|  E-90-I    | 19004789 | CARGADOR DE CESTAS POR LA IZQUIERDA<br>Para modelos de arrastre CON antisalpicaduras en la entrada. | 800x700x850<br>(+250) | - |
|  E-90-I-CV | 19004792 | CARGADOR DE CESTAS POR LA IZQUIERDA<br>Para modelos de arrastre SIN antisalpicaduras en la entrada. | 800x700x850<br>(+250) | - |
|  E-90-D    | 19004790 | CARGADOR DE CESTAS POR LA DERECHA<br>Para modelos de arrastre CON antisalpicaduras en la entrada.   | 800x700x850<br>(+250) | - |
|  E-90-D-CV | 19004791 | CARGADOR DE CESTAS POR LA DERECHA<br>Para modelos de arrastre SIN antisalpicaduras en la entrada.   | 800x700x850<br>(+250) | - |

## Curvas automatizadas de salida



### Características generales

- Construcción en acero inoxidable.
- Funciona con el movimiento de arrastre del lavavajillas.

| MODELO  | CÓDIGO   | COLOCACIÓN SALIDA | DESCRIPCIÓN   | DIMENSIONES (mm)  | €             |   |
|---|----------|-------------------|---|---|---------------|---|
| 180-I-TS  | 19004788 | L                 | CURVA AUTOMATIZADA 180° A IZDA. Para modelos SIN antisalpicaduras en la salida. También para modelos CON TUNEL DE SECADO. | 778x1.442x900   | -             |   |
|    | 180-I    | L                 | CURVA AUTOMATIZADA 180° A IZDA. Para modelos CON antisalpicaduras en la salida.   | 778x1.442x900   | -             |   |
|   | 180-D-TS | 19004797          | R   | CURVA AUTOMATIZADA 180° A DCHA. Para modelos SIN antisalpicaduras en la salida. También para modelos CON TUNEL DE SECADO. | 778x1.442x900 | - |
|   | 180-D    | R                 | CURVA AUTOMATIZADA 180° A DCHA. Para modelos CON antisalpicaduras en la salida.   | 778x1.442x900   | -             |   |
|  | 90-I-TS  | L                 | CURVA AUTOMATIZADA 90° A IZDA. Para modelos SIN antisalpicaduras en la salida. También para modelos CON TUNEL DE SECADO.  | 778x778x900   | -             |   |
|   | 90-I     | L                 | CURVA AUTOMATIZADA 90° A IZDA. Para modelos CON antisalpicaduras en la salida.  | 778x778x900   | -             |   |
|   | 90-D-TS  | 19004796          | R   | CURVA AUTOMATIZADA 90° A DCHA. Para modelos SIN antisalpicaduras en la salida. También para modelos CON TUNEL DE SECADO.  | 778x778x900   | - |
|   | 90-D     | 19004793          | R   | CURVA AUTOMATIZADA 90° A DCHA. Para modelos CON antisalpicaduras en la salida.  | 778x778x900   | - |

## Elementos de transporte a rodillos



### Características generales

- Rodillos desmontables, fabricados en plástico ABS, de diámetro Ø 40 mm.
- Fácilmente limpiables.
- Orificio para desagüe con tapón incorporado.
- Patas ajustables en altura.
- Pueden ensamblarse a las curvas automatizada.

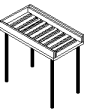
| MODELO  | CÓDIGO | DESCRIPCIÓN      | CAPACIDAD (CESTAS) | DIMENSIONES (mm) | € |
|---|--------|------------------|--------------------|------------------|---|
|  | MR2C   | Mesa de rodillos | 2                  | 1.150x630x870    | - |
|   | MR3C   | Mesa de rodillos | 3                  | 1.660x630x870    | - |
|   | MR4C   | Mesa de rodillos | 4                  | 2.170x630x870    | - |





Una solución de alto rendimiento.



¡Descubre!



Acceso a la web



Video comercial



Folleto comercial

# Lavavajillas de cinta

|                            |     |
|----------------------------|-----|
| Lavavajillas de cinta..... | 241 |
| Cintas opcionales.....     | 246 |
| Accesorios.....            | 253 |

**Conexión de agua:**

Se aconseja alimentar las máquinas con agua caliente sanitaria, con temperatura a la entrada entre 50 y 60 °C.

La presión dinámica de agua recomendada para un correcto funcionamiento de las máquinas es:

Mínima: 2 bar = 2 kg/cm<sup>2</sup>

Máxima: 4 bar = 4 kg/cm<sup>2</sup>

**Dureza del agua:**

Todos los lavavajillas deberán conectarse a una toma de agua descalcificada cuando el valor de la dureza del agua local sobrepase los 10 HF / 6 HD.

Los problemas de funcionamiento derivados de una instalación defectuosa que no cumpla las premisas indicadas no serán tenidos en cuenta como dentro de garantía.

# Lavavajillas de cinta eléctricos



## CINTAS DISPONIBLES:

La máquina debe solicitarse con uno de estos tres tipos de cinta:





- Para platos y cestas de vajilla.
- Para menaje (ollas, contenedores y cubetas).
- Para bandejas isotérmicas.

En el pedido deben incluirse el código de la máquina lavavajillas y el código de la cinta. (en páginas siguientes).

**El precio de la máquina no incluye la cinta.**

## Características generales

- Fabricado en acero inoxidable. Doble pared.
- Máquinas compuestas por diferentes módulos según modelos y necesidades.
- Boca de entrada de 630 x 440 mm.
- Módulo antisalpicaduras en la entrada DE SERIE.
- Zonas de carga (1,2 m) y descarga (2.2 m) de 900 mm de altura, con cinta estándar de 600 mm de ancho para vajilla y bandejas.
- Secado de gran potencia de serie y posibilidad de añadir hasta 2 secados EXTRA en serie.
- Sistema adaptativo de aclarado final con bomba de aclarado con break tank que conlleva un consumo bajo y homogéneo, se adapta a cada velocidad.
- Break tank para entrada de agua en el calderín a presión constante. Electroválvula de llenado con filtro para Break Tank.
- Módulo de aclarado de doble efecto con cuba de pre-aclarado y calderín para el calentamiento del agua.
- Detección automática de vajilla con fotocélula.
- Sistema de aspiración de vapor que evita que los vapores salgan. Regulable.
- Sistema de renovación automática del agua de Pre-lavado. SOLAMENTE EN MODELOS MAYORES AL FCO-W4.
- Cortinas dobles en la entrada y en la salida, y separadoras de las diferentes zonas interiores.
- Pulsadores de marcha y parada en la entrada y salida.
- Ramas del árbol de prelavado y de lavado en acero inoxidable, desmontables para la limpieza.
- Triple nivel de filtrado en los módulos de lavado.
- Fondo de cubas embutido, para garantizar un vaciado total y facilitar la limpieza.
- Recuperador de energía de serie. Reducción de 9kWh.
- Módulo de aclarado de doble efecto con cuba de preaclarado y calderín para el calentamiento del agua.
- Control de las temperaturas electrónico del agua para lavado pre-aclarado y aclarado.
- Termostato de seguridad.
- 3 programas de producción. Cumple la norma DIN 10534 (progr. 1).
- Sistema ANTI-BLOCK con retroceso de la cinta.
- Detección final de cinta con parada y autoarranque.
- Puertas sensorizadas para detener la máquina.
- Micros magnéticos de apertura de puertas y seguridad.
- Motorreductor de 0,25 kW controlado por variador de frecuencia.
- Pulsadores de marcha y parada en la entrada y salida.
- Dotación estándar de cestas: 2 x CT-10, 2 x CV -16/105 y 1 cesta para cubiertos.

| MODELO       | HZ. | CÓDIGO   | PRODUCCIÓN MAX. (PLATOS/HORA) | ENTRADA | MÓDULOS COMPOSICIÓN (°)   | AGUA (L/H) | POTENCIA ELÉCTRICA (KW) | DIMENSIONES (mm) | € |
|--------------|-----|----------|-------------------------------|---------|---|------------|-------------------------|------------------|---|
| FCO-W4-RD R  | 50  | 19073687 | 3100                          | R       | <br>W+4+RD   | 190-230    | 53,8                    | 4988x900x2070    | - |
| FCO-W4-RD L  | 50  | 19075203 | 3100                          | L       | <br>W+4+RD   | 190-230    | 53,8                    | 4988x900x2070    | - |
| FCO-PW4-RD R | 50  | 19068360 | 4600                          | R       | <br>P+W+4+RD | 190-230    | 53,4                    | 5890x900x2070    | - |
| FCO-PW4-RD L | 50  | 19068366 | 4600                          | L       | <br>P+W+4+RD | 190-230    | 53,4                    | 5890x900x2070    | - |

### Circulación de las cestas:

L: Entrada por la parte izquierda de la máquina.  
R: Entrada por la parte derecha de la máquina.

Voltaje estándar: 400V 3N~

- |   |  |
|---|--|
|  E Zona de carga                               |  4 Aclarado: módulo de aclarado progresivo con bomba de aclarado.                                 |
|  A Suplemento antisalpicaduras                 |  4G Aclarado: módulo de aclarado progresivo con bomba de aclarado y generador de gas incorporado. |
|  P Prelavado: módulo de prelavado de agua fría |  D Secado: módulo de secado de gran potencia  |
|  W Lavado: módulo de lavado principal a 65°C   |  R Recuperador de energía   |

# Lavavajillas de cinta eléctricos

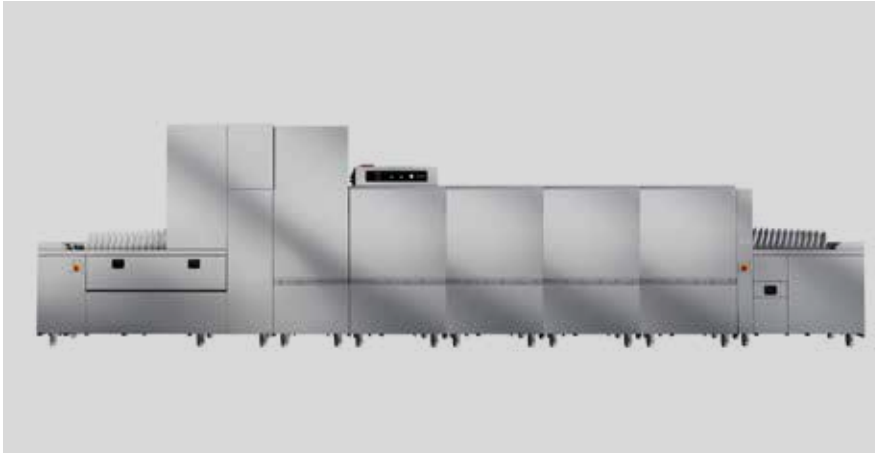

## CINTAS DISPONIBLES:

La máquina debe solicitarse con uno de estos tres tipos de cinta:





- Para platos y cestas de vajilla.
- Para menaje (ollas, contenedores y cubetas).
- Para bandejas isotérmicas.

En el pedido deben incluirse el código de la máquina lavavajillas y el código de la cinta. (en páginas siguientes).

**El precio de la máquina no incluye la cinta.**

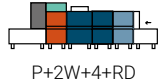
## Características generales

- Fabricado en acero inoxidable. Doble pared.
- Máquinas compuestas por diferentes módulos según modelos y necesidades.
- Boca de entrada de 630 x 440 mm.
- Módulo antisalpicaduras en la entrada DE SERIE.
- Zonas de carga (1,2 m) y descarga (2.2 m) de 900 mm de altura, con cinta estándar de 600 mm de ancho para vajilla y bandejas.
- Secado de gran potencia de serie y posibilidad de añadir hasta 2 secados EXTRA en serie.
- Sistema adaptativo de aclarado final con bomba de aclarado con break tank que conlleva un consumo bajo y homogéneo, se adapta a cada velocidad.
- Break tank para entrada de agua en el calderín a presión constante. Electroválvula de llenado con filtro para Break Tank.
- Módulo de aclarado de doble efecto con cuba de pre-aclarado y calderín para el calentamiento del agua.
- Detección automática de vajilla con fotocélula.
- Sistema de aspiración de vapor que evita que los vapores salgan. Regulable.
- Sistema de renovación automática del agua de Pre-lavado.
- Cortinas dobles en la entrada y en la salida, y separadoras de las diferentes zonas interiores.
- Pulsadores de marcha y parada en la entrada y salida.
- Ramas del árbol de prelavado y de lavado en acero inoxidable, desmontables para la limpieza.
- Triple nivel de filtrado en los módulos de lavado.
- Fondo de cubas embutido, para garantizar un vaciado total y facilitar la limpieza.
- Recuperador de energía de serie. Reducción de 9kWh.
- Sistema automático de pre-calentamiento. Sistema de pre-aclarado de triple efecto. En modelos FCO-P2W4 y FCO-P3W4 preaclarado de cuádruple efecto.
- Módulo de aclarado de doble efecto con cuba de preaclarado y calderín para el calentamiento del agua.
- Control de las temperaturas electrónico del agua para lavado pre-aclarado y aclarado.
- Termostato de seguridad.
- 3 programas de producción. Cumple la norma DIN 10534 (progr. 1).
- Sistema ANTI-BLOCK con retroceso de la cinta.
- Detección final de cinta con parada y autoarranque.
- Puertas sensorizadas para detener la máquina.
- Micros magnéticos de apertura de puertas y seguridad.
- Motorreductor de 0,25 kW controlado por variador de frecuencia.
- Pulsadores de marcha y parada en la entrada y salida.
- Dotación estándar de cestas: 2 x CT-10, 2 x CV -16/105 y 1 cesta para cubiertos.

| MODELO      | HZ. | CÓDIGO   | PRODUCCIÓN MÁX. (PLATOS/HORA) | ENTRADA | MÓDULOS COMPOSICIÓN (*)   | AGUA (L/H) | POTENCIA ELÉCTRICA (KW) | DIMENSIONES (mm) | € |
|-------------|-----|----------|-------------------------------|---------|---|------------|-------------------------|------------------|---|
| FCO-P2W4RDR | 50  | 19074752 | 6600                          | R       |  P+2W+4+RD | 220-270    | 68                      | 6792x900x2070    | - |
| FCO-P2W4RDL | 50  | 19073649 | 6600                          | L       |  P+2W+4+RD | 220-270    | 68                      | 6792x900x2070    | - |
| FCO-P3W4RDR | 50  | 19075204 | 8600                          | R       |  P+3W+4+RD | 220-270    | 82,6                    | 7692x900x2070    | - |
| FCO-P3W4RDL | 50  | 19075119 | 8600                          | L       |  P+3W+4+RD | 220-270    | 82,6                    | 7692x900x2070    | - |

### Circulación de las cestas:

L: Entrada por la parte izquierda de la máquina.  
R: Entrada por la parte derecha de la máquina.

□ E Zona de carga

□ A Suplemento antisalpicaduras

■ P Prelavado: módulo de prelavado de agua fría

■ W Lavado: módulo de lavado principal a 65°C

■ 4 Aclarado: módulo de aclarado progresivo con bomba de aclarado.

■ 4G Aclarado: módulo de aclarado progresivo con bomba de aclarado y generador de gas incorporado.

■ D Secado: módulo de secado de gran potencia

■ R Recuperador de energía

Voltaje estándar: 400V 3N~

## Cintas disponibles

### Cinta estándar para platos y cestas



| CÓDIGO   | DESCRIPCIÓN            | PARA MODELOS |              | € |
|----------|------------------------|--------------|--------------|---|
| 19072468 | CINTA PLATOS FCO-W4-RD | FCO-W4-RD    | FCO-W4G-RD   | - |
| 19074856 | CINTA PLATOS FCO-PW4   | FCO-PW4-RD   | FCO-PW4G-RD  | - |
| 19073644 | CINTA PLATOS FCO-P2W4  | FCO-P2W4-RD  | FCO-P2W4G-RD | - |
| 19075208 | CINTA PLATOS FCO-P3W4  | FCO-P3W4-RD  | FCO-P3W4G-RD | - |

### Cinta para menaje (ollas y contenedores)



| CÓDIGO   | DESCRIPCIÓN              | PARA MODELOS |              | € |
|----------|--------------------------|--------------|--------------|---|
| 19072498 | CINTA MENAJE FCO-W4-RD   | FCO-W4-RD    | FCO-W4G-RD   | - |
| 19072700 | CINTA MENAJE FCO-PW4-RD  | FCO-PW4-RD   | FCO-PW4G-RD  | - |
| 19072701 | CINTA MENAJE FCO-P2W4-RD | FCO-P2W4-RD  | FCO-P2W4G-RD | - |
| 19072707 | CINTA MENAJE FCO-P3W4-RD | FCO-P3W4-RD  | FCO-P3W4G-RD | - |

### Cinta para Bandejas Isotérmicas



| CÓDIGO   | DESCRIPCIÓN                        | PARA MODELOS |              | € |
|----------|------------------------------------|--------------|--------------|---|
| 19072497 | CINTA BANDEJA ISOTERMICA FCO-W4-RD | FCO-W4-RD    | FCO-W4G-RD   | - |
| 19075209 | CINTA BANDEJA ISOTERMICA FCO-PW4   | FCO-PW4-RD   | FCO-PW4G-RD  | - |
| 19075210 | CINTA BANDEJA ISOTERMICA FCO-P2W4  | FCO-P2W4-RD  | FCO-P2W4G-RD | - |
| 19075211 | CINTA BANDEJA ISOTERMICA FCO-P3W4  | FCO-P3W4-RD  | FCO-P3W4G-RD | - |

# Elementos modulares y accesorios para lavavajillas de cinta



## Elementos modulares y accesorios para lavavajillas de cinta

| MODELO            | CÓDIGO   | DESCRIPCIÓN      | POTENCIA (kW) | DIMENSIONES (mm) | € |
|-------------------|----------|------------------|---------------|------------------|---|
| FDM-700           | 19075207 | Secado extra     | 9.5 kw        | 700x900x2070     | - |
| KIT BOMBA PRESION | 19004543 | 50 Hz - 230V 1N~ | 1 kw          | -                | - |
| KIT BOMBA PRESION | 19005676 | 60 Hz - 230V 1N~ | 1kw           | -                | - |

## Envío de la máquina en varios bultos

| MODELO                       | CÓDIGO   | DESCRIPCIÓN  | € |
|------------------------------|----------|--|---|
| KIT DESMONTAJE MODULOS CINTA | 19075212 | Suplemento por desmontaje y envío de la maquinaria en varios bultos. | - |

# Elementos modulares para lavavajillas de cinta (\*)



| MÓDULO | DENOMINACIÓN                | BOMBAS<br>(KW) | CUBAS |                         | BOILER<br>(KW) | LARGO<br>(mm) | POTENCIA<br>(KW) |
|--------|-----------------------------|----------------|-------|-------------------------|----------------|---------------|------------------|
|        |                             |                | (L)   | (KW)                    |                |               |                  |
| E      | Zona de carga               | -              | -     | -                       | -              | 1180          | -                |
| A      | Suplemento Antisalpicaduras | -              | -     | -                       | -              | 0             | -                |
| P      | Prelavado                   | 1x2,6          | 100   | -                       | -              | 900           | 2.6              |
| W      | Lavado principal            | 1x2,6          | 100   | 15 / 18 en<br>el FCO-W4 | -              | 900           | 14.6             |
| 2W     | 2 lavados Principales       | 2x2,6          | 200   | 27                      | -              | 1800          | 32.2             |
| 3W     | 3 lavados Principales       | 3x2,6          | 300   | 39                      | -              | 2700          | 46.8             |
| 4      | Doble Aclarado              | 0.26 + .15     | 30    | 5                       | 18             | 700           | 18.41            |
| 4G     | Doble                       | 0.26 + .15     | 30    | 5                       | -              | 700           | 0.41             |
| S      | Túnel                       | -              | -     | -                       | -              | 0             | 9.5              |
| R      | Recuperador                 | -              | -     | -                       | -              | 0             | 0.90             |
| S      | Zona de Descarga            | -              | -     | -                       | -              | 2200          | -                |

Tabla de módulos que pueden formar parte de la composición de los lavavajillas de cinta. La composición de los diferentes modelos viene indicada en las páginas anteriores.

## (\*) Notas acerca de los elementos modulares suplementarios:

Todos los lavavajillas de cinta están dotados de serie en la entrada un módulo neutro antisalpicaduras de 150 mm. Este módulo se monta encima de la mesa de carga de la entrada.

El túnel de secado se coloca a la salida del aparato. La longitud no aumenta, pues el túnel se sitúa sobre la mesa de la zona de descarga.

El recuperador de energía se coloca encima del lavavajillas, por lo que la longitud total no se ve incrementada. Este accesorio tiene como misión recoger los vahos del interior del lavavajillas, y, tras un proceso de condensación, los envía a la entrada del calderín, en dono a modo de intercambiador eleva la temperatura del agua proveniente de la red, requiriendo menos aporte de energía eléctrica y contribuyendo a un notable ahorro energético y económico.







El mejor  
complemento  
para nuestra  
amplia gama de  
lavavajillas.



¡Descubre!



Acceso a la web

# Accesorios para lavado de vajilla

|                           |     |
|---------------------------|-----|
| Tratamiento de agua ..... | 267 |
| Cestas .....              | 269 |

**Conexión de agua:**

Se aconseja alimentar las máquinas con agua caliente sanitaria, con temperatura a la entrada entre 50 y 60 °C.

La presión dinámica de agua recomendada para un correcto funcionamiento de las máquinas es:

Mínima: 2 bar = 2 kg/cm<sup>2</sup>  
Máxima: 4 bar = 4 kg/cm<sup>2</sup>

**Dureza del agua:**

Todos los lavavajillas deberán conectarse a una toma de agua descalcificada cuando el valor de la dureza del agua local sobrepase los 10 HF / 6 HD.

Los problemas de funcionamiento derivados de una instalación defectuosa que no cumpla las premisas indicadas no serán tenidos en cuenta como dentro de garantía.

# Tratamiento de agua

## Qué puedes lograr con el tratamiento del agua

La mayor parte del agua que sale del grifo parece perfectamente pura, sin embargo puede contener, como ya se ha dicho, contaminantes invisibles.

Eliminar tales elementos influye de manera determinante en la calidad del agua.

Calcio y magnesio (dureza) son eliminados y la vida útil de los equipos se extiende notablemente, reduciendo las intervenciones de mantenimiento y el uso de detergentes y abrillantadores.

Aspectos que son todo menos marginales en el negocio Ho.Re.Ca

|   | DESCALCIFICADOR | ÓSMOSIS INVERSA |
|---|-----------------|-----------------|
| ÓPTIMO LAVADO                           |                 | X               |
| AHORRO DE DETERGENTES                   | X               | X               |
| REDUCE DESGASTE DE VIDRIO<br>Y CERÁMICA |                 | X               |
| PROTEGE LA MÁQUINA                      | X               | X               |
| ADIOS SECADO MANUAL                     |                 | X               |

## Métodos de tratamiento de aguas

El tratamiento del agua se realiza principalmente de dos modos:

### DESCALCIFICADOR

El resultado que se obtiene mediante el uso del descalcificador es eliminar los iones de  $\text{Ca}^{2+}$  y magnesio  $\text{Mg}^{2+}$ , responsables de la dureza del agua. De este modo se previene eficazmente la formación de incrustaciones que con el tiempo reducen los rendimientos de las máquinas y causan malos funcionamientos.

### ÓSMOSIS INVERSA

Gracias al altísimo grado de filtración que caracteriza las máquinas de ósmosis inversa, es posible obtener un agua de elevadas características cualitativas. El agua pasando a través de una o más membranas, es privada no solo de los elementos que determinan la dureza, sino además de todas las sustancias contaminantes. Responsables, por ejemplo de olores y sabores indeseados.

Para obtener excelentes resultados y largos intervalos de mantenimiento, se pueden combinar las dos tecnologías.



## Descalcificadores manuales

Para durezas de agua mayores de 5 HF / 3 HD.  
Necesita mantenimiento manual.

|   | CÓDIGO   | DESCRIPCIÓN               | CAPACIDAD DE REGENERACIÓN (*)       | DIMENSIONES (mm) | € |
|---|----------|---------------------------|-------------------------------------|------------------|---|
|  | 19004620 | KIT DESCALCIFICADOR 8 L.  | 700 litros entre 2 regeneraciones   | Ø 185x440 mm     | - |
|   | 19004690 | KIT DESCALCIFICADOR 12 L. | 1.050 litros entre 2 regeneraciones | Ø 185x560 mm     | - |
|   | 19004798 | KIT DESCALCIFICADOR 16 L. | 1.400 litros entre 2 regeneraciones | Ø 185x740 mm     | - |

## Ósmosis inversa

GRANDES VENTAJAS DE LA ÓSMOSIS INVERSA:

- Reduce el consumo de detergente hasta un 60 % y el de abrillantador 70-100%.
- Da brillo a los platos, vasos y cubiertos, obteniendo un resultado de lavado sin manchas por lo que no necesita ningún secado después del lavado.
- Alarga la vida de la cristalería y la vajilla gracias a la reducción de la corrosión.
- Protección de la máquina, extendiendo su vida.

### Características generales



- Condiciones de entrada de agua:
- Tipo de agua de entrada potable.
  - Temperatura del agua en la entrada 5 ° -35 ° C.
  - Flujo mínimo 400 l/h.
  - Presión de alimentación 1,5-6 bar.
  - Conductividad máxima del agua de entrada 1200 µS / cm.
  - Máxima dureza del agua de admisión de hasta 35°f con pH inferior de 8.5 y hasta 27°f con ph superior a 8.5.
  - A partir de 10°dH 15°dH o 27°f, recomendamos instalar un sistema de ablandamiento de agua previo a la ósmosis para evitar el bloqueo de la membrana.
  - Sistema de ósmosis inversa de alto flujo.
- Instalación vertical u horizontal.
  - Flujo: 120 l/h a 15°C.
  - Tasa de recuperación del 25 % al 60 %.
  - Rechazo típico 95 %.
  - Conexión eléctrica 230V ~ 50/60Hz
  - Prefiltro que reduce y elimina la turbidez presente en el agua, el cloro, los sabores y los olores. Su tasa de filtración nominal es de 5 micras.
  - Fácil instalación.
  - Alarma de cambio de prefiltro.
  - Alarma anti fuga de agua.
  - Alarma de baja presión en la entrada del sistema.
  - Válvula manual by-pass.

**VÁLIDO SOLO PARA MODELO: AD-505, AD-125, COP-404, COP-504 y COP-144**

| MODELO   | CÓDIGO   | FLUJO A 15°C (L/H) | Nº MEMBRANAS | VOLTAJE (V) | FRECUENCIA (HZ) | POTENCIA (KW) | DIMENSIONES (mm) | € |
|----------|----------|--------------------|--------------|-------------|-----------------|---------------|------------------|---|
| REVO-120 | 19076763 | 120                | 2            | 230         | 50 / 60         | 0,33          | 145 x 560 x 455  | - |

| MODELO     | CÓDIGO   | DESCRIPCIÓN   | € |
|------------|----------|---|---|
| PREF-PACK6 | 19076764 | Pack de 6 unidades de cartucho de conexión rápida con una filtración de bloque de carbón extruso. | - |

# Cestas para vajilla y cubiertos

Construcción en plástico polipropileno. Apilables en varias alturas.

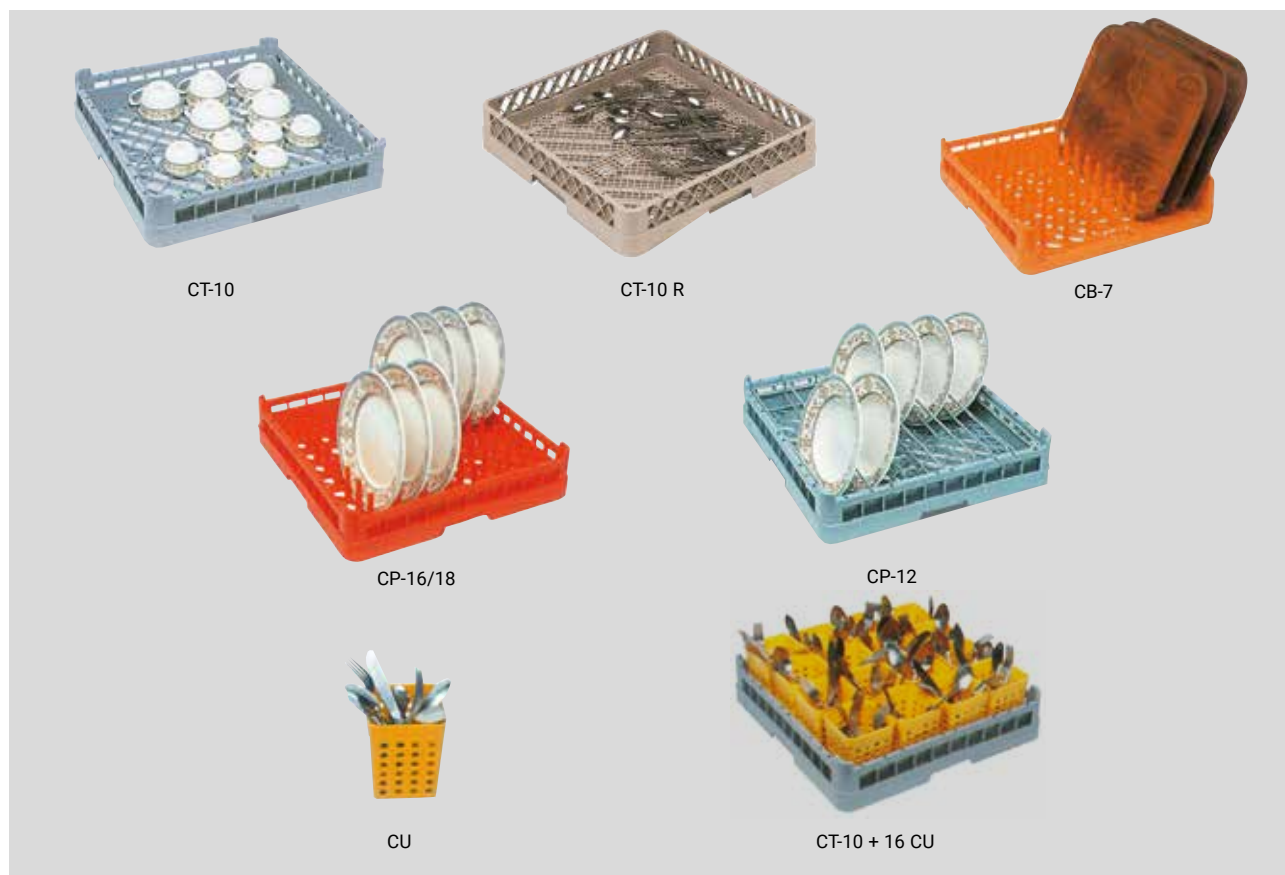

|  | MODELO                   | CÓDIGO   | TIPO DE VAJILLA                | Ø MÁX (mm)     | CAPACIDAD PRODUCTO       | COLOR    | DIMENSIONES (mm) | € |
|--|--------------------------|----------|--------------------------------|----------------|--------------------------|----------|------------------|---|
|  | CT-10                    | 19000484 | Cesta estándar                 |                | Vajilla                  | Gris     | 500x500x110      | - |
|  | CESTILLO 400             | 19082432 | Cesta estándar                 |                | Vajilla                  | Gris     | 400x400x110      | - |
|  | SUPLEMENTO PLATILLOS 400 | 19084452 |                                |                |                          |          | 400x400x110      | - |
|  | CESTILLO 350             | 19082434 | Cesta estándar                 |                | Vajilla                  | Gris     | 350x350x110      | - |
|  | SUPLEMENTO PLATILLOS 350 | 19084453 |                                |                |                          |          | 350x350x110      | - |
|  | CT-10 R                  | 19087265 | Cesta estándar con base tupida |                | Vajilla y cubiertos      | Marrón   | 500x500x110      | - |
|  | CB-7                     | 19000483 | Bandejas autoservicio          | -              | 7                        | Naranja  | 500x500x110      | - |
|  | CP-16/18                 | 19000487 | Platos                         | Ø 230<br>Ø 320 | 16 ÷ 18 (*)<br>8 ÷ 9 (*) | Naranja  | 500x500x110      | - |
|  | CP-12                    | 19004479 | Platos hondos                  | Ø 230<br>Ø 320 | 12 (*)<br>6 (*)          | Gris     | 500x500x140      | - |
|  | CU                       | 19000792 | Cubiertos                      | -              | 15 (**)                  | Amarillo | 105x105x130      | - |

Notas: (\*) Depende de la orientación en la cesta, hay una fila más en un sentido que en otro (menor inclinación del plato).  
(\*\*) Para garantizar un lavado correcto de los cubiertos no se recomienda introducir más unidades.

# Cestas para cristalería

Construcción en plástico polipropileno. Apilables en varias alturas.



## Cestas para 16 vasos y copas de $\varnothing$ 110 mm

| MODELO    | CÓDIGO   | TIPO DE VAJILLA | $\varnothing$ MÁX (mm) | H MÁX (mm) | CAPACIDAD PRODUCTO | COLOR | DIMENSIONES (mm) | € |
|-----------|----------|-----------------|------------------------|------------|--------------------|-------|------------------|---|
| CV-16/105 | 19000488 | Vasos bajos     | 110                    | 100        | 16                 | Azul  | 500x500x140      | - |
| CV-16/155 | 19000489 | Vasos medios    | 110                    | 150        | 16                 | Azul  | 500x500x190      | - |
| CV-16/205 | 19000490 | Vasos altos     | 110                    | 200        | 16                 | Azul  | 500x500x240      | - |



## Cestas para 25 vasos y copas de $\varnothing$ 85 mm

| MODELO    | CÓDIGO   | TIPO DE VAJILLA | $\varnothing$ MÁX (mm) | H MÁX (mm) | CAPACIDAD PRODUCTO | COLOR | DIMENSIONES (mm) | € |
|-----------|----------|-----------------|------------------------|------------|--------------------|-------|------------------|---|
| CV-25/105 | 19000491 | Vasos bajos     | 85                     | 100        | 25                 | Azul  | 500x500x140      | - |
| CV-25/155 | 19000492 | Vasos medios    | 85                     | 150        | 25                 | Azul  | 500x500x190      | - |
| CV-25/205 | 19000493 | Vasos altos     | 85                     | 200        | 25                 | Azul  | 500x500x240      | - |



## Cestas para 36 vasos y copas de $\varnothing$ 70 mm

| MODELO    | CÓDIGO   | TIPO DE VAJILLA | $\varnothing$ MÁX (mm) | H MÁX (mm) | CAPACIDAD PRODUCTO | COLOR | DIMENSIONES (mm) | € |
|-----------|----------|-----------------|------------------------|------------|--------------------|-------|------------------|---|
| CV-36/105 | 19000494 | Vasos bajos     | 70                     | 100        | 36                 | Azul  | 500x500x140      | - |
| CV-36/155 | 19000495 | Vasos medios    | 70                     | 150        | 36                 | Azul  | 500x500x190      | - |
| CV-36/205 | 19000496 | Vasos altos     | 70                     | 200        | 36                 | Azul  | 500x500x240      | - |